



คู่มือการติดตั้งและการใช้งานฉบับจริง

BEKOMAT® 32U Vario Built-in

> BM32UVBI

■ สารบัญ

1. หมายเหตุเกี่ยวกับเอกสารประกอบ	5
1.1 ข้อมูลติดต่อ	5
1.2 ข้อมูลเกี่ยวกับคู่มือการติดตั้งและการใช้งาน	5
2. ความปลอดภัย	6
2.1 การใช้งาน	6
2.1.1 วัตถุประสงค์ของการใช้งาน	6
2.1.2 การใช้ผิวดงานประเภทที่คาดหวังได้	7
2.2 ความรับผิดชอบของผู้ควบคุมเครื่อง	7
2.3 กลุ่มเป้าหมายและผู้ใช้	8
2.4 คำอธิบายสัญลักษณ์ที่ใช้	9
2.5 คำแนะนำด้านความปลอดภัยและค่าเตือน	10
2.5.1 คำแนะนำด้านความปลอดภัยขั้นพื้นฐาน	10
2.5.2 การใช้งานที่ปลอดภัย	10
2.5.3 ของเหลวที่มีแรงดันสูงหลุดออกมาอย่างกะทันหัน	11
2.5.4 แรงดันไฟฟ้า	11
2.5.5 การขนส่งและการจัดเก็บ	12
2.5.6 การติดตั้ง	12
2.5.7 การซ่อมบำรุง	13
2.5.8 การจัดการกับสารอันตราย	13
2.5.9 ทำงานเกี่ยวกับชิ้นส่วนอิเล็กทรอนิกส์	14
2.5.10 การใช้งานอะไหล่ อุปกรณ์เสริม หรือวัสดุ	14
2.6 ค่าเตือน	14
3. ข้อมูลผลิตภัณฑ์	15
3.1 รายละเอียดของผลิตภัณฑ์	15
3.2 แผ่นป้าย	15
3.3 ภาพรวมผลิตภัณฑ์	16
3.4 การส่งมอบ	16
3.5 ภาพแสดงการระเบิด	17
3.6 คำอธิบายฟังก์ชัน	18
4. ข้อมูลจำเพาะทางเทคนิค	20
4.1 พารามิเตอร์การทำงาน	20
4.2 พารามิเตอร์การจัดเก็บและพารามิเตอร์การขนส่ง	21
4.3 วัสดุ	21
4.4 แรงบิดในการขันสกรู	21
4.5 ขนาด	22
4.6 ขนาดในการติดตั้ง	23
4.7 แผนปลายทาง	23
5. การขนส่งและการจัดเก็บ	24
5.1 ค่าเตือน	24
5.2 การขนย้าย	24
5.3 การจัดเก็บ	24

6. การประกอบติดตั้ง.....	25
6.1 คำเตือน.....	25
6.2 เงื่อนไขในการประกอบ.....	25
6.3 งานการประกอบติดตั้ง.....	27
7. การติดตั้งทางไฟฟ้า.....	29
7.1 คำเตือน.....	29
7.2 งานเชื่อมต่อ.....	29
7.2.1 การเชื่อมต่อแหล่งจ่ายไฟ.....	30
7.2.2 การเชื่อมต่อหน้าสัมผัสไรต์กัยไฟฟ้า.....	32
7.2.3 จุดต่อปุ่ม TEST ภายนอก.....	34
8. การเปิดใช้งาน.....	36
8.1 คำเตือน.....	36
8.2 งานการเปิดใช้.....	36
9. การทำงาน.....	37
9.1 คำเตือน.....	37
9.2 สถานะการดำเนินงาน.....	37
10. การซ่อมบำรุง.....	40
10.1 คำเตือน.....	40
10.2 แผนการซ่อมบำรุง.....	40
10.3 งานซ่อมบำรุง.....	41
10.3.1 การเปลี่ยนแปลง Service-Unit.....	41
10.3.2 การทดสอบการทำงาน.....	44
10.3.3 การทดสอบโดยวิธีการตรวจพินิจ.....	44
10.3.4 ทดสอบการรั่ว.....	45
10.3.5 การทำความสะอาด.....	45
10.4 คำเตือน.....	45
11. วัสดุสิ้นเปลือง อุปกรณ์เสริมและอะไหล่.....	46
11.1 ข้อมูลสั่งซื้อ.....	46
11.2 อุปกรณ์เสริม.....	46
11.3 อะไหล่.....	46
12. การเลิกใช้งาน.....	47
12.1 คำเตือน.....	47
12.2 งานปลดระวาง.....	48
13. การถอดประกอบ.....	49
13.1 คำเตือน.....	49
13.2 งานการถอดประกอบ.....	49
14. การกำจัด.....	51
14.1 คำเตือน.....	51
14.2 การกำจัดวัสดุปฏิบัติการและวัสดุเสริม.....	52
14.3 การกำจัดส่วนประกอบ.....	52

15. การแก้ไขข้อผิดพลาด	53
16. ภาคผนวก.....	54
16.1 ใบรับรอง.....	54
17. บันทึกย่อ	55

1. หมายเหตุเกี่ยวกับเอกสารประกอบ

คู่มือฉบับนี้อธิบายขั้นตอนทั้งหมดที่จำเป็นในการใช้งานผลิตภัณฑ์และอุปกรณ์เสริม

1.1 ข้อมูลติดต่อ

ผู้ผลิต	การบริการและเครื่องมือ
BEKO TECHNOLOGIES GmbH Im Taubental 7 41468 Neuss โทร. + 49 2131 988 - 1000 info@beko-technologies.com www.beko-technologies.com	BEKO TECHNOLOGIES GmbH Im Taubental 7 41468 Neuss โทร. + 49 2131 988 - 1000 service-eu@beko-technologies.com www.beko-technologies.com

ข้อมูล	ตัวแทนของผู้ผลิตเฉพาะประเทศ
	สามารถติดต่อตัวแทนของผู้ผลิตเฉพาะประเทศได้ในรายการที่อยู่ซึ่งอยู่ที่หน้าหลังหรือผ่านแบบฟอร์มการติดต่อบนเว็บไซต์ของผู้ผลิต

1.2 ข้อมูลเกี่ยวกับคู่มือการติดตั้งและการใช้งาน

ข้อมูล	การคุ้มครองลิขสิทธิ์
	เนื้อหาของคู่มือการติดตั้งและการใช้งานในรูปแบบของข้อความ ภาพประกอบ รูปภาพ ภาพวาด แผนผัง และรูปประกอบอื่น ๆ ได้รับการคุ้มครองโดยลิขสิทธิ์จากผู้ผลิต ห้ามแจกจ่ายและทำซ้ำเอกสารนี้ การใช้และการสื่อสารเนื้อหาในเอกสารนี้ เว้นแต่จะได้รับอนุญาตอย่างชัดเจน

วันที่ตีพิมพ์	ฉบับปรับปรุง	เวอร์ชัน	เหตุผลในการแก้ไข	ขอบเขตการแก้ไข
01 สิงหาคม 2022	03	00	การแก้ไข บทบรรณาธิการ	ฉบับปรับปรุง
1 กุมภาพันธ์ 2024	04	00	การเปลี่ยนแปลงทาง เทคนิคกับผลิตภัณฑ์	“4. ข้อมูลจำเพาะทางเทคนิค” ใน หน้า 20 “7. การติดตั้งทางไฟฟ้า” ใน หน้า 29

จะต้องเก็บคู่มือการติดตั้งและการใช้งาน ซึ่งต่อไปนี้จะเรียกว่าคู่มือ ไว้ใกล้กับผลิตภัณฑ์เสมอและอยู่ในสภาพที่สามารถอ่านได้ตลอดเวลา

หากขายหรือส่งมอบผลิตภัณฑ์นี้จะต้องมอบคู่มือให้แก่ผู้ใช้รายต่อไปด้วย

หมายเหตุ	ปฏิบัติตามคำแนะนำ
	คู่มือฉบับนี้ระบุข้อมูลพื้นฐานทั้งหมดเกี่ยวกับการใช้งานผลิตภัณฑ์ที่ปลอดภัย และต้องอ่านข้อมูลก่อนการใช้งานทั้งหมด มิเช่นนั้น อาจเป็นอันตรายต่อบุคคลและวัสดุ รวมทั้งอาจเกิดการขัดข้องของฟังก์ชันและข้อขัดข้องในการใช้งาน

2. ความปลอดภัย

2.1 การใช้งาน

BEKOMAT® 32U Vario Built-in ซึ่งต่อจากนี้ไปจะเรียกว่าผลิตภัณฑ์หรือ BEKOMAT® เป็นระบบระบายคอนเดนเสทที่ควบคุมระดับด้วยระบบอิเล็กทรอนิกส์ และใช้เพื่อระบายคอนเดนเสทในระบบที่มีแรงดัน BEKOMAT® ระบายคอนเดนเสทภายใต้แรงดันใช้งานโดยไม่มีสูญเสียแรงดัน

2.1.1 วัตถุประสงค์ของการใช้งาน

การใช้งานนอกเหนือจากที่ระบุไว้ในคู่มือฉบับนี้ถือว่าไม่เป็นไปตามวัตถุประสงค์ และอาจเป็นอันตรายต่อบุคคลและสภาพแวดล้อม

จะต้องคำนึงถึงสิ่งต่อไปนี้เกี่ยวกับวัตถุประสงค์ของการใช้งาน:

- อ่านและปฏิบัติตามคำแนะนำ
- ใช้งานผลิตภัณฑ์และอุปกรณ์เสริมเฉพาะภายในอาคารเท่านั้น
- ใช้ผลิตภัณฑ์และอุปกรณ์เสริมภายในพารามิเตอร์การทำงานที่ระบุในข้อมูลทางเทคนิคเท่านั้น
- ใช้ผลิตภัณฑ์และอุปกรณ์เสริมภายในพารามิเตอร์การทำงานและเงื่อนไขการจัดส่งที่ตกลงกันไว้ซึ่งระบุไว้ในบทข้อมูลทางเทคนิคเท่านั้น
- ใช้เฉพาะผลิตภัณฑ์และอุปกรณ์เสริมกับสื่อที่ปราศจากสารกัดกร่อน ก้าวร้าว กัดกร่อน เป็นพิษ ไวไฟ ออกซิไดซ์หรืออินทรีย์ หากมีข้อสงสัยให้ดำเนินการวิเคราะห์
- ให้ใช้ผลิตภัณฑ์และอุปกรณ์เสริมในสภาพแวดล้อมที่สามารถระบายน้ำกระเซ็นได้สูงสุดเท่านั้น น้ำกระเซ็นต้องปราศจากส่วนประกอบที่กัดกร่อน
- ใช้งานผลิตภัณฑ์และอุปกรณ์เสริมในบริเวณที่ปราศจากสารเคมีและก๊าซที่เป็นพิษและมีฤทธิ์กัดกร่อนเท่านั้น
- ใช้ผลิตภัณฑ์และอุปกรณ์เสริมภายในระบบท่อที่ออกแบบมาสำหรับพารามิเตอร์การทำงานที่ระบุไว้ในบท "4. ข้อมูลจำเพาะทางเทคนิค" ในหน้า 20 เท่านั้น โดยมีการเชื่อมต่อ เส้นผ่านศูนย์กลางท่อ และระยะห่างในการติดตั้งที่เหมาะสม
- ใช้งานผลิตภัณฑ์และอุปกรณ์เสริมเฉพาะนอกบริเวณที่เสี่ยงต่อการเกิดระเบิด
- ใช้งานผลิตภัณฑ์และอุปกรณ์เสริมเฉพาะนอกบริเวณของแสงแดดโดยตรงและแหล่งความร้อน รวมถึงบริเวณที่มีความเย็นจัด
- รวมผลิตภัณฑ์และอุปกรณ์เสริมเข้ากับผลิตภัณฑ์และส่วนประกอบที่ระบุและแนะนำโดยผู้ผลิตในคำแนะนำเท่านั้น
- ปฏิบัติตามแผนการซ่อมบำรุงที่กำหนด

ผู้ควบคุมเครื่องต้องตรวจสอบก่อนการใช้งานผลิตภัณฑ์และอุปกรณ์เสริมให้แน่ใจว่า เงื่อนไขและข้อกำหนดทั้งหมดเป็นไปตามวัตถุประสงค์ของการใช้งานหรือไม่

จุดประสงค์ของผู้ผลิตผลิตภัณฑ์และอุปกรณ์เสริมนี้มิได้เพื่อใช้งานอยู่กับที่ในภาคการค้าหรืออุตสาหกรรมเท่านั้น งานการประกอบ การติดตั้ง การใช้งาน การบำรุงรักษา การรื้อ และการกำจัดทิ้งที่อธิบายไว้ทั้งหมดอนุญาตให้ดำเนินการโดยบุคลากรผู้เชี่ยวชาญที่มีคุณสมบัติเหมาะสมเท่านั้น

2.1.2 การใช้ผิดงานประเภทที่คาดเดาได้

การใช้ในทางที่ผิดที่คาดการณ์ได้คือการใช้ผลิตภัณฑ์หรืออุปกรณ์เสริมในลักษณะที่แตกต่างจากที่อธิบายไว้ในบท "การใช้งานที่ตั้งใจไว้" การใช้งานผิดประเภทที่คาดเดาได้ครอบคลุมการใช้งานผลิตภัณฑ์หรืออุปกรณ์เสริมในลักษณะที่ไม่ได้เจตนาโดยผู้ผลิตหรือผู้จำหน่าย แต่อาจเป็นผลมาจากพฤติกรรมของมนุษย์ที่คาดเดาได้

ในการใช้ผิดงานประเภทที่คาดเดาได้รวมถึง:

- การดำเนินการดัดแปลงประเภทใดๆ โดยเฉพาะการแทรกแซงเชิงโครงสร้างและขั้นตอนทางเทคนิค
- การละเว้นหรือการไม่ใช้งานอุปกรณ์ความปลอดภัยที่มีอยู่หรือที่แนะนำ
- การใช้ผลิตภัณฑ์และอุปกรณ์เสริมในระบบที่มีคาร์บอนไดออกไซด์เป็นสื่อปฏิบัติการ

รายการนี้ไม่ครบถ้วนสมบูรณ์ เนื่องจากไม่สามารถคาดเดาการใช้งานผิดประเภททั้งหมดที่อาจเกิดขึ้นได้ล่วงหน้า หากผู้ควบคุมเครื่องพบการใช้งานผิดประเภทของผลิตภัณฑ์หรืออุปกรณ์เสริม ซึ่งไม่ได้ระบุไว้ในรายการนี้ ฉะนั้นจะต้องแจ้งให้ผู้ผลิตทราบทันที

2.2 ความรับผิดชอบของผู้ควบคุมเครื่อง

เพื่อหลีกเลี่ยงอุบัติเหตุ ข้อขัดข้อง และผลกระทบต่อสิ่งแวดล้อม ผู้ควบคุมเครื่องที่รับผิดชอบจะต้องตรวจสอบสิ่งต่อไปนี้:

- ก่อนดำเนินการใดๆ ให้ตรวจสอบว่าคุณมีนี้เป็นของผลิตภัณฑ์หรือไม่
- มีการใช้ผลิตภัณฑ์และอุปกรณ์เสริม เข้ารับบริการ และบำรุงรักษาตามที่ตั้งใจไว้
- จะใช้งานผลิตภัณฑ์และอุปกรณ์เสริมกับอุปกรณ์นิรภัยที่แนะนำและเหมาะกับการใช้งานเท่านั้น
- ให้ดำเนินการประกอบ งานติดตั้ง และงานซ่อมบำรุงโดยผู้เชี่ยวชาญที่ได้รับอนุญาตเท่านั้น
- มีอุปกรณ์ป้องกันส่วนบุคคลที่จำเป็นให้บุคลากรใช้งาน และยังใช้อุปกรณ์นี้ด้วย
- พารามิเตอร์การทำงานที่อนุญาตจะถูกรักษาไว้โดยมาตรการความปลอดภัยทางเทคนิคที่เหมาะสม
- รักษาเครื่องหมายความปลอดภัยและแผ่นป้ายที่ผลิตภัณฑ์ให้อยู่ในสภาพที่อ่านง่าย ให้เปลี่ยนเครื่องหมายที่ชำรุดและอ่านไม่ออกในทันที

2.3 กลุ่มเป้าหมายและผู้ใช้

คู่มือนี้จัดทำขึ้นสำหรับบุคลากรที่ระบุไว้ดังต่อไปนี้ ซึ่งเกี่ยวข้องกับการทำงานที่ผลิตภัณฑ์หรืออุปกรณ์เสริม

ข้อมูล	ข้อกำหนดสำหรับบุคลากร
	<ul style="list-style-type: none"> เฉพาะบุคลากรที่เป็นผู้ใหญ่เท่านั้นที่สามารถทำงานใดๆ กับผลิตภัณฑ์หรืออุปกรณ์เสริมได้ บุคลากรไม่ควรดำเนินการใดๆ กับผลิตภัณฑ์หรืออุปกรณ์เสริม หากอยู่ภายใต้อิทธิพลของยาเสพติด แอลกอฮอล์หรือสารอื่นๆ ที่ทำให้เสียสติ

เจ้าหน้าที่ปฏิบัติงาน

เจ้าหน้าที่ปฏิบัติงานเป็นบุคคลที่สามารถใช้ผลิตภัณฑ์และอุปกรณ์เสริมได้อย่างปลอดภัยจากความรู้ในคู่มือและคำแนะนำที่ผลิตภัณฑ์และอุปกรณ์เสริม เจ้าหน้าที่ปฏิบัติงานสามารถระบุข้อขัดข้องและสถานการณ์ที่อาจเป็นอันตรายได้เอง และใช้มาตรการที่เหมาะสมได้

เจ้าหน้าที่ผู้เชี่ยวชาญ - การขนส่งและการเก็บรักษา

เจ้าหน้าที่ผู้เชี่ยวชาญ - การขนส่งและการเก็บรักษาเป็นบุคคลที่ดำเนินการและชี้แนะสิ่งจำเป็นทั้งหมดด้วยทักษะในการฝึกอบรม ประสบการณ์ในอาชีพ และคุณสมบัติ รวมทั้งการทำงานที่เกี่ยวข้องกับการขนส่งและการจัดเก็บผลิตภัณฑ์ มองเห็นสถานการณ์ที่อาจเป็นอันตรายได้เองและดำเนินการตามมาตรฐานการป้องกันอันตราย โดยเฉพาะอย่างยิ่ง ทักษะดังกล่าวรวมถึงประสบการณ์ในการจัดการรถยก เครื่องมือยกและอุปกรณ์ยก ตลอดจนความรู้เกี่ยวกับกฎหมาย มาตรฐาน และแนวทางปฏิบัติที่บังคับใช้ในระดับภูมิภาคเกี่ยวกับการขนส่งและการจัดเก็บ

เจ้าหน้าที่ผู้เชี่ยวชาญ - อุปกรณ์และระบบแรงดัน

เจ้าหน้าที่ผู้เชี่ยวชาญ - อุปกรณ์และระบบแรงดันคือบุคคลที่มีทักษะที่จำเป็นทั้งหมดเพื่อดำเนินการทั้งหมดที่เกี่ยวข้องกับของเหลวและระบบแรงดันอย่างปลอดภัย เพื่อส่งมอบให้รับรูสถานการณ์อันตรายที่เป็นไปได้โดยอิสระ เนื่องจากการฝึกอบรม ประสบการณ์และคุณสมบัติทางวิชาชีพ และดำเนินการตามมาตรฐานการป้องกันอันตราย โดยเฉพาะอย่างยิ่ง ทักษะได้รวมถึงประสบการณ์ในการใช้เทคนิคการวัด เทคนิคการบังคับ และเทคนิคการควบคุม รวมถึงความรู้เกี่ยวกับกฎหมาย มาตรฐาน และข้อบังคับของท้องถิ่นที่เกี่ยวข้องสำหรับเทคนิควิชาชีพความดัน

เจ้าหน้าที่ผู้เชี่ยวชาญ - วิศวกรรมไฟฟ้า









เจ้าหน้าที่ผู้เชี่ยวชาญ - วิศวกรรมไฟฟ้าเป็นบุคคลที่ดำเนินการและชี้แนะสิ่งจำเป็นทั้งหมดด้วยทักษะในการฝึกอบรม ประสบการณ์ในอาชีพ และคุณสมบัติ รวมทั้งการทำงานที่เกี่ยวข้องกับระบบไฟฟ้าอย่างปลอดภัย มองเห็นสถานการณ์ที่อาจเป็นอันตรายได้เองและดำเนินการตามมาตรฐานการป้องกันอันตราย เกี่ยวกับทักษะ โดยเฉพาะอย่างยิ่งประสบการณ์ในการจัดการกับระบบไฟฟ้า เทคนิคการวัด เทคนิคการบังคับ และเทคนิคการควบคุม รวมถึงความรู้ทางกฎหมาย เกณฑ์มาตรฐานและระเบียบข้อบังคับที่ใช้ได้ในระดับภูมิภาคสำหรับการจัดการกับวิศวกรรมไฟฟ้า

เจ้าหน้าที่ผู้เชี่ยวชาญ - ฝ่ายบริการ

เจ้าหน้าที่ผู้เชี่ยวชาญ - ฝ่ายบริการเป็นบุคคลที่มีทักษะและคุณสมบัติของคำจำกัดความของผู้เชี่ยวชาญที่กล่าวมาข้างต้นทั้งหมด เจ้าหน้าที่ผู้เชี่ยวชาญ - ฝ่ายบริการจะต้องได้รับการฝึกอบรมและได้รับอนุญาตอย่างชัดเจนสำหรับงานทั้งหมดเกี่ยวกับผลิตภัณฑ์

2.4 คำอธิบายสัญลักษณ์ที่ใช้

สัญลักษณ์ที่ใช้ดังต่อไปนี้ระบุถึงข้อมูลเกี่ยวกับความปลอดภัยที่สำคัญ ซึ่งต้องระวังในการใช้งานผลิตภัณฑ์และเพื่อการรับประกันการใช้งานที่ปลอดภัยและเหมาะสม

สัญลักษณ์	คำอธิบาย / คำชี้แจง
	สัญลักษณ์แจ้งเตือนทั่วไป (อันตราย, ค่าเตือน, ข้อควรระวัง)
	ค่าเตือนให้ระวังระบบที่อัดด้วยความดัน
	ค่าเตือนให้ระวังแรงดันไฟฟ้า
	อ่านและปฏิบัติตามคู่มือการติดตั้งและการใช้งาน
	ป้ายบังคับทั่วไป
	สวมใส่รองเท้านิรภัย
	ใช้ถุงมือป้องกัน (กันการตัดและกันของเหลว)
	สวมใส่แว่นตานิรภัยแบบมีกระบังด้านข้าง (แว่นครอบตา)
	ข้อมูลทั่วไป

2.5 คำแนะนำด้านความปลอดภัยและค่าเตือน

บทนี้ให้ภาพรวมของประเด็นด้านความปลอดภัยที่สำคัญทั้งหมดสำหรับการปกป้องบุคคล รวมถึงการใช้งานผลิตภัณฑ์และอุปกรณ์เสริมอย่างปลอดภัยและไร้อันตราย

ในบทต่อไปนี้จะแสดงอันตรายที่เกิดขึ้นจากผลิตภัณฑ์และอุปกรณ์เสริม แม้ว่าจะใช้ตามวัตถุประสงค์การใช้งานก็ตาม เพื่อลดการบาดเจ็บต่อบุคคลและความเสียหายต่อทรัพย์สิน รวมทั้งเพื่อหลีกเลี่ยงสถานการณ์อันตราย ให้สังเกตคำแนะนำด้านความปลอดภัยที่ระบุไว้และปฏิบัติตามค่าเตือนในบทอื่นๆ ของคู่มือนี้

ค่าเตือนพื้นฐานและคุณสมบัติที่จำเป็นของผู้เชี่ยวชาญจะระบุไว้ที่ส่วนต้นของแต่ละบทในส่วน “ค่าเตือน”

ค่าเตือนเฉพาะการดำเนินงานจะปรากฏขึ้นโดยตรงก่อนขั้นตอนการดำเนินการหรือลำดับการดำเนินงานที่อาจเป็นอันตราย การไม่ปฏิบัติตามคำแนะนำและค่าเตือนด้านความปลอดภัยอาจทำให้เกิดการทำงานผิดปกติ การหยุดชะงักในการปฏิบัติงานและความเสียหายต่อทรัพย์สิน นอกเหนือจากการบาดเจ็บส่วนบุคคล

2.5.1 คำแนะนำด้านความปลอดภัยขั้นพื้นฐาน

- ก่อนเริ่มงาน ให้ศึกษาเอกสารทางเทคนิคสำหรับทั้งระบบและปฏิบัติตามคำแนะนำในการใช้งานโดยรวม
- ดำเนินการประเมินความเสี่ยงในสถานที่ทำงานก่อนเริ่มงาน (การประเมินความเสี่ยงในนาที่สุดท้าย)
- ใช้อุปกรณ์ป้องกันส่วนบุคคลที่เหมาะสมสำหรับงานทั้งหมด
- กำหนดพื้นที่ความปลอดภัยรอบพื้นที่การทำงานสำหรับงานติดตั้ง งานซ่อมบำรุง และงานซ่อมแซมทั้งหมด
- หากต้องการปิดระบบอย่างปลอดภัยและตัดออกจากระบบหรือส่วนต่างๆ ของระบบ ให้ใช้ขั้นตอนการรักษาความปลอดภัยเฉพาะระบบที่มีอยู่ (เช่น ขั้นตอนการทำ Lockout-Tagout)

2.5.2 การใช้งานที่ปลอดภัย

การกระทำต่อไปนี้อาจส่งผลให้บุคคลเสียชีวิตหรือได้รับบาดเจ็บสาหัส:

- การรื้อถอนและการทำงานของผลิตภัณฑ์และอุปกรณ์เสริมที่อยู่นอกค่าขีด จำกัด ที่อนุญาตและพารามิเตอร์การทำงาน
- การดัดแปลงหรือดัดแปลงผลิตภัณฑ์และอุปกรณ์เสริม

เพื่อให้มั่นใจถึงการทำงานที่ปลอดภัยของผลิตภัณฑ์และอุปกรณ์เสริม โปรดเอาใจใส่ประเด็นต่อไปนี้:

- ปฏิบัติตามค่าขีดจำกัดและพารามิเตอร์การทำงานที่ระบุบนแผ่นป้ายและตามคำแนะนำ
- ตรวจสอบว่า พารามิเตอร์การใช้งานที่อนุญาตถูกเปลี่ยนแปลงหรือถูกจำกัดโดยการใช้อุปกรณ์เสริมหรือไม่
- ปฏิบัติตามเงื่อนไขการติดตั้งและสภาพแวดล้อม
- ให้ปฏิบัติตามช่วงเวลาการบำรุงรักษา

2.5.3 ของเหลวที่มีแรงดันสูงหลุดออกมาอย่างกะทันหัน

สถานการณ์ต่อไปนี้อาจส่งผลให้ผู้คนเสียชีวิตหรือได้รับบาดเจ็บสาหัส:

- สัมผัสกับของเหลวที่ไหลออกอย่างรวดเร็วหรือกะทันหัน
- ชั้นส่วนพีชระเบิด
- การเคลื่อนสะบัดตัวของท่ออ่อนและท่อที่มีแรงดันสูง

ในการจัดการกับระบบที่มีแรงดันอย่างปลอดภัย โปรดเอาใจใส่ประเด็นต่อไปนี้:

- ปฏิบัติตามกฎหมายความปลอดภัยต่อไปนี้เป็นงานทั้งหมด:
 1. ปิดระบบหรือส่วนระบบ
 2. รักษาความปลอดภัยระบบหรือส่วนของระบบไม่ให้เปิดอีกครั้ง
 3. ลดความดันในระบบหรือทุกส่วนของระบบให้เป็นความดันบรรยากาศ เช่น ข. โดยปล่อยแรงดันอย่างช้าๆ ควบคุมผ่านวาล์วระบาย
 4. รักษาความปลอดภัยระบบหรือส่วนของระบบจากแรงดันซ้ำ
- ตรวจสอบระบบหรือส่วนของระบบเพื่อความปลอดภัย การปนเปื้อน และความเสียหายที่อาจเกิดขึ้น
- ก่อนออกแรงกด ตรวจสอบการเชื่อมต่อระบบทั้งหมดเพื่อหารอยรั่วและขันให้แน่นหากจำเป็น
- เพิ่มแรงดันให้กับระบบหรือส่วนของระบบอย่างช้าๆ
- หลีกเลี่ยงการช็อคด้วยความดันและความดันแตกต่างที่สูง
- ชดเชยการลั่นสะเทือนที่เกิดขึ้นในระบบวางท่อโดยการใช้อุปกรณ์ลดการลั่นสะเทือน

2.5.4 แรงดันไฟฟ้า

การสัมผัสกับส่วนประกอบที่มีแรงดันไฟฟ้าอาจส่งผลให้ผู้คนเสียชีวิตหรือบาดเจ็บสาหัสได้

ในการจัดการกับส่วนประกอบต่างๆ ที่อยู่ภายใต้แรงดันไฟฟ้าอย่างปลอดภัย โปรดเอาใจใส่ประเด็นต่อไปนี้:

- เชื่อมต่อผลิตภัณฑ์และอุปกรณ์เสริมกับแหล่งจ่ายไฟเฉพาะในกรณีที่อยู่ในสภาพสมบูรณ์เท่านั้น
- ระหว่างการติดตั้ง ให้ปฏิบัติตามข้อกำหนดและข้อบังคับทางกฎหมายที่บังคับใช้ในระดับภูมิภาคทั้งหมด
- จัดเตรียมอุปกรณ์ตัดการเชื่อมต่อในแหล่งจ่ายไฟที่เข้าถึงได้ง่ายใกล้กับผลิตภัณฑ์
- อุปกรณ์ถอดแยกตัวนำกระแสไฟฟ้าทั้งหมด
- ใช้งานผลิตภัณฑ์และอุปกรณ์เสริมโดยมีฝาปิดสนิท ตัวเครื่องอิเล็กทรอนิกส์แบบปิด หรือตู้ควบคุมแบบปิดเท่านั้น
- ก่อนเริ่มทำงานกับผลิตภัณฑ์:
 1. ปลดล๊อค
 - การตัดการเชื่อมต่อของผลิตภัณฑ์ทุกชิ้นและทุกด้าน
 2. ปลอดภัยจากการถูกเปิดอีกครั้ง
 3. ตรวจสอบว่าไม่มีแรงดันไฟฟ้าที่ขั้วทั้งหมด
 - ด้วยอุปกรณ์วัดที่เหมาะสมและได้รับการรับรอง (เช่น เครื่องทดสอบแรงดันไฟฟ้าแบบสองขั้ว)
 4. กราวด์และไฟฟาลัดวงจร

2.5.5 การขนส่งและการจัดเก็บ

การขนส่งหรือการจัดเก็บที่ไม่เหมาะสมอาจส่งผลให้เกิดการบาดเจ็บหรือความเสียหายต่อทรัพย์สิน เพื่อความปลอดภัยในการขนย้ายและจัดเก็บผลิตภัณฑ์และอุปกรณ์เสริม โปรดทราบประเด็นต่อไปนี้:

- ให้สวมใส่อุปกรณ์ป้องกันส่วนบุคคลเมื่อทำงานกับทุกวัสดุบรรจุภัณฑ์
- จับบรรจุภัณฑ์ ผลิตภัณฑ์ และอุปกรณ์เสริมอย่างระมัดระวัง
- ขนส่งและจัดการผลิตภัณฑ์และอุปกรณ์เสริมตามฉลากบนบรรจุภัณฑ์
- ใช้อุปกรณ์ขนส่ง อุปกรณ์ยก และอุปกรณ์สลิ้งที่เหมาะสมและใช้งานได้ปกติ
- ใช้เฉพาะอุปกรณ์ขนส่ง อุปกรณ์ยก และอุปกรณ์สลิ้งที่ออกแบบมาสำหรับน้ำหนักรวมของผลิตภัณฑ์เท่านั้น
- ปฏิบัติตามพารามิเตอร์การขนส่งและพารามิเตอร์การจัดเก็บที่อนุญาต
- จัดเก็บผลิตภัณฑ์และอุปกรณ์เสริมให้ห่างจากแสงแดดและแหล่งความร้อนโดยตรง

2.5.6 การติดตั้ง

การประกอบหรือการติดตั้งระบบไฟฟ้าของผลิตภัณฑ์และอุปกรณ์เสริมที่ไม่เหมาะสมอาจส่งผลให้เกิดการบาดเจ็บและความเสียหายต่อทรัพย์สิน รวมถึงการหยุดชะงักในการทำงาน

เพื่อการประกอบและการติดตั้งระบบไฟฟ้าที่ปลอดภัย โปรดเอาใจใส่ประเด็นต่อไปนี้:

- ประกอบติดตั้งผลิตภัณฑ์ อุปกรณ์เสริม ชิ้นส่วน และวัสดุทั้งหมดที่ใช้ให้ปราศจากแรงดึงทางกล
- ตรวจสอบตำแหน่งการติดตั้งที่ถูกต้องของปลั๊กต่อทั้งหมด
- หลีกเลี่ยงความเสี่ยงจากการสะดุดล้มจากรางนำสายเคเบิลและรางนำสายยางที่เกี่ยวข้อง
- หลีกเลี่ยงแรงกระทำทางกลไกของสายเคเบิล
- ให้อึดสายยางทั้งหมดและยึดติดจนไม่สามารถสะบัดได้
- เชื่อมต่อท่อรับเข้าอย่างแน่นหนา

2.5.7 การซ่อมบำรุง

การดำเนินงานซ่อมบำรุงและงานซ่อมแซมที่ไม่ถูกต้องอาจส่งผลให้ได้รับบาดเจ็บสาหัสหรือเสียชีวิตได้
เพื่อการบำรุงรักษาและการซ่อมแซมที่ปลอดภัย โปรดทราบประเด็นต่อไปนี้:

- ก่อนเริ่มงาน ให้ระบายอากาศผลิตภัณฑ์และอุปกรณ์เสริมที่มีแรงดันและป้องกันแรงดันที่ไม่ได้ตั้งใจ
- ก่อนเริ่มงาน ให้ถอดผลิตภัณฑ์และอุปกรณ์เสริมออกจากแหล่งจ่ายไฟ และป้องกันไม่ให้เปิดเครื่องอีกครั้งโดยไม่ได้ตั้งใจ
- ใช้วัสดุที่ผ่านการรับรองสำหรับวัตถุประสงค์ในการใช้งานที่เกี่ยวข้องเท่านั้น
- ใช้เครื่องมือที่เหมาะสมในสภาพที่สมบูรณ์เท่านั้น
- ให้ใช้ท่อและสายยางที่ได้ทำความสะอาดแล้วเท่านั้น ซึ่งปราศจากสิ่งสกปรกและการกีดกร่อน
- ห้ามใช้สารทำความสะอาดหรือตัวทำละลายที่มีฤทธิ์กัดกร่อนหรือรุนแรง ที่อาจทำลายการเคลือบผิวด้านนอก (เช่น เครื่องหมาย แผ่นป้าย การป้องกันการกัดกร่อน ฯลฯ)
- ห้ามใช้ของมีคมหรือของที่แข็งในการทำทำความสะอาด
- ใช้เฉพาะวัสดุและสื่อที่ระบุในการทำความสะอาดเท่านั้น
- ปฏิบัติตามกฎหมายระเบียบด้านสุขอนามัยที่บังคับใช้ตามกฎหมาย ระดับภูมิภาค และภายใน
- ให้สังเกตความเรียบร้อยและความสะอาดระหว่างงานซ่อมบำรุงและงานซ่อมแซม ป้องกันการปนเปื้อนเข้าสู่ผลิตภัณฑ์หรืออุปกรณ์เสริมที่เปิดอยู่ จัดเก็บส่วนประกอบและอุปกรณ์เสริมที่ถอดแยกแล้วโดยตรงในที่ปลอดภัย
- หลังจากเสร็จสิ้นงานบำรุงรักษาและซ่อมแซม ให้นำเครื่องมือที่ใช้แล้ว สารทำความสะอาด และชิ้นส่วนที่ไม่ต้องการอีกต่อไปออกจากพื้นที่ทำงาน
- กำจัดผลิตภัณฑ์และอุปกรณ์เสริมเฉพาะเมื่อได้รับการทำความสะอาดและไม่มีสารตกค้างใด ๆ เท่านั้น
- กำจัดชิ้นส่วน ส่วนประกอบ วัสดุใช้งาน วัสดุเสริม และสื่อทำความสะอาดทั้งหมดอย่างมีอาชีพและเป็นไปตามข้อกำหนดและข้อบังคับทางกฎหมายที่บังคับใช้ในระดับภูมิภาค
- กำจัดชิ้นส่วนไฟฟ้าและอิเล็กทรอนิกส์ผ่านบริษัทกำจัดทิ้งหรือส่งกลับไปยังผู้ผลิต

2.5.8 การจัดการกับสารอันตราย

สารที่เป็นอันตรายต่อสุขภาพและสิ่งแวดล้อมที่อยู่ในคอนเดนเซทอาจจะระคายเคืองและเป็นอันตรายต่อผิวหนัง ดวงตา และเยื่อเมือเมื่อสัมผัสโดน นอกจากนี้ ห้ามให้คอนเดนเซทที่มีสารพิษปนเปื้อนเข้าไปในระบบระบายน้ำทิ้ง แหล่งน้ำ หรือพื้นดิน

ในการจัดการกับน้ำควบแน่นที่ปนเปื้อนสารมลพิษอย่างปลอดภัย โปรดทราบถึงประเด็นต่อไปนี้:

- ใช้อุปกรณ์ป้องกันที่เหมาะสมเมื่อจัดการกับคอนเดนเซท
- รวบรวมและกำจัดคอนเดนเซทที่รั่วหรือหกตามข้อกำหนดและข้อบังคับทางกฎหมายที่บังคับใช้ในท้องถิ่น

2.5.9 ทำงานเกี่ยวกับชิ้นส่วนอิเล็กทรอนิกส์

การปล่อยประจุไฟฟ้าสถิต (ESD) อาจทำให้เกิดความเสียหายต่อชิ้นส่วนอิเล็กทรอนิกส์และการทำงานผิดปกติ การพังทลาย หรือความเสียหายของวัสดุได้

- ใช้มาตรการระดับมืออาชีพเพื่อป้องกันการคายประจุไฟฟ้าสถิต (เช่น การต่อลงดิน การยึดเกาะที่เท่ากัน พื้นผิวการทำงาน ที่เข้ากันได้กับ ESD เป็นต้น)

2.5.10 การใช้งานอะไหล่ อุปกรณ์เสริม หรือวัสดุ

การใช้งานอะไหล่ อุปกรณ์เสริม หรือวัสดุต่างๆ รวมถึงสารช่วยเหลือและสารเหลวที่ใช้ในการทำงานที่ไม่ถูกต้อง จะมีความเสี่ยงต่อการเสียชีวิตหรือบาดเจ็บสาหัส นอกจากนี้ อาจทำให้เกิดการขัดข้องในการทำงานและข้อขัดข้องในการใช้งานหรือความเสียหายต่อวัสดุ

- ให้ใช้เฉพาะชิ้นส่วนของแท้ที่ไม่ชำรุด วัสดุเสริม และวัสดุใช้งานที่ระบุโดยผู้ผลิตเท่านั้นสำหรับทุกๆ งาน
- ใช้วัสดุที่ผ่านการรับรองสำหรับวัตถุประสงค์ในการใช้งานที่เกี่ยวข้องและเครื่องมือที่เหมาะสมในสภาพที่สมบูรณ์
- ให้ใช้ท่อที่ได้ทำความสะอาดแล้วเท่านั้น ที่ปราศจากสิ่งสกปรกและการกัดกร่อน
- ให้ใช้เฉพาะส่วนประกอบและวัสดุทางไฟฟ้าที่เป็นไปตามข้อกำหนดและข้อบังคับทางกฎหมายที่บังคับใช้ในท้องถิ่น (มาตรฐาน แนวทาง ฯลฯ) เพื่อความปลอดภัยทางไฟฟ้า

2.6 คำเตือน

คำเตือนจะเตือนเกี่ยวกับอันตรายในการใช้งานผลิตภัณฑ์และอุปกรณ์เสริม

ปฏิบัติตามคำเตือนเพื่อหลีกเลี่ยงการบาดเจ็บส่วนบุคคล ความเสียหายต่อทรัพย์สิน และความบกพร่องในการปฏิบัติงาน

การออกแบบเชิงโครงสร้าง:

คำสัญญาณ	ประเภทและแหล่งที่มาของอันตราย
 สัญลักษณ	ผลกระทบที่เป็นไปได้หากละเลยอันตราย
	<ul style="list-style-type: none"> มาตรการเพื่อป้องกันอันตราย

คำสัญญาณ:

อันตราย	อันตรายเมื่อเข้าใกล้ เมื่อจัดการไม่ถูกต้อง: เสียชีวิตหรือบาดเจ็บสาหัส
คำเตือน	อันตรายเมื่อเข้าใกล้ เมื่อจัดการไม่ถูกต้อง: อาจเสียชีวิตหรือบาดเจ็บสาหัส
ข้อควรระวัง	อันตรายที่อาจเกิดขึ้น เมื่อจัดการไม่ถูกต้อง: การบาดเจ็บต่อบุคคลและความเสียหายต่อทรัพย์สินเป็นไปได
หมายเหตุ	หมายเหตุเพิ่มเติม เมื่อจัดการไม่ถูกต้อง: ความเสียหายต่อทรัพย์สินและข้อเสียในการใช้งานเป็นไปได ไม่มีอันตรายต่อบุคคลหรือการทำงานที่ปลอดภัย

3. ข้อมูลผลิตภัณฑ์

3.1 รายละเอียดของผลิตภัณฑ์

BEKOMAT® คือท่อระบายน้ำคอนเดนเสทที่ควบคุมระดับด้วยระบบอิเล็กทรอนิกส์ และใช้ในการระบายคอนเดนเสทในระบบแรงดัน BEKOMAT® ระบายคอนเดนเสทภายใต้แรงดันใช้งานโดยไม่สูญเสียแรงดัน

BEKOMAT® มีหน้าสัมผัสที่ไม่มีศักย์ไฟฟ้าบนบอร์ดจ่ายไฟ ข้อความแจ้งเตือนการขัดข้องสามารถแสดงขึ้นที่ระบบการบำรุงรักษาทางไกลผ่านทางเครื่องนี้

BEKOMAT® มีตัวเลือกในการเชื่อมต่อปุ่ม TEST ภายนอก สามารถใช้ระบายคอนเดนเสทจากระยะไกลได้ หากหน้าสัมผัสภายนอกปิดอยู่ โฉลนอยตัวาลวจะเปิดขึ้นเมื่อมีการกดปุ่ม TEST ที่ส่วนบนของฝากระโปรง และ BEKOMAT® จะระบายคอนเดนเสทออกไป

3.2 แผ่นป้าย

ป้ายระบุข้อมูลระบุและพารามิเตอร์การทำงานของผลิตภัณฑ์อยู่ที่ส่วนล่างของฝากระโปรง

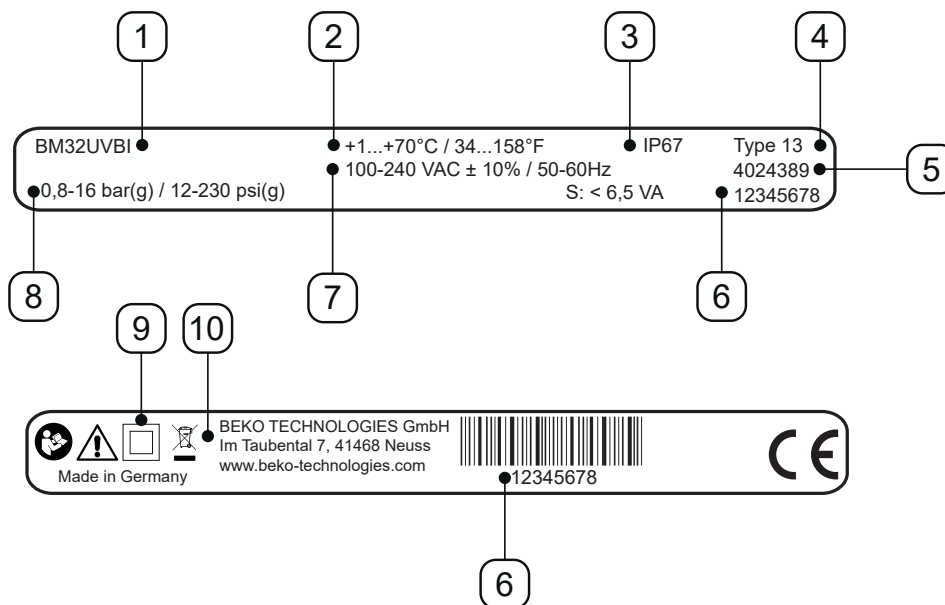

ภาพประกอบตัวอย่าง

ตำแหน่ง หมายเลข	คำอธิบาย / คำชี้แจง
[1]	ชื่อผลิตภัณฑ์
[2]	อุณหภูมิในการทำงาน
[3]	ระดับการป้องกัน IP
[4]	คลาสกรณี
[5]	หมายเลขวัสดุ
[6]	หมายเลขผลิตภัณฑ์
[7]	แรงดันไฟฟ้าใช้งาน
[8]	ความดันในการทำงาน
[9]	การป้องกันระดับ 2
[10]	ผู้ผลิต

ข้อมูลเพิ่มเติมในบท “2.4 คำอธิบายสัญลักษณ์ที่ใช้” ในหน้า 9.

3.3 ภาพรวมผลิตภัณฑ์

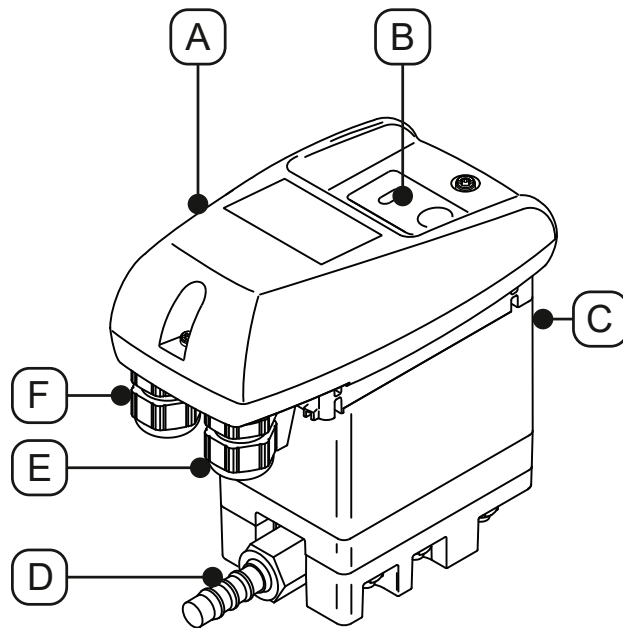

ตำแหน่ง หมายเลข	คำอธิบาย / คำชี้แจง
[A]	ชุดควบคุมเสร็จสมบูรณ์
[B]	แผงควบคุม
[C]	ทางเข้าคอนเดนเสท

ตำแหน่ง หมายเลข	คำอธิบาย / คำชี้แจง
[D]	ทางระบายคอนเดนเสท
[E]	เคเบิลเกลนดัดด้านขวา
[F]	เคเบิลเกลนดัดด้านซ้าย

3.4 การส่งมอบ

ตารางด้านล่างแสดงขอบเขตการจัดส่งสินค้า:

รูปภาพประกอบ	คำอธิบาย / คำชี้แจง
	BEKOMAT® 32U Vario Built-in
	คู่มือการติดตั้งและการใช้งานฉบับจริง
	1 x หัวสูบ

3.5 ภาพแสดงการระเบิด

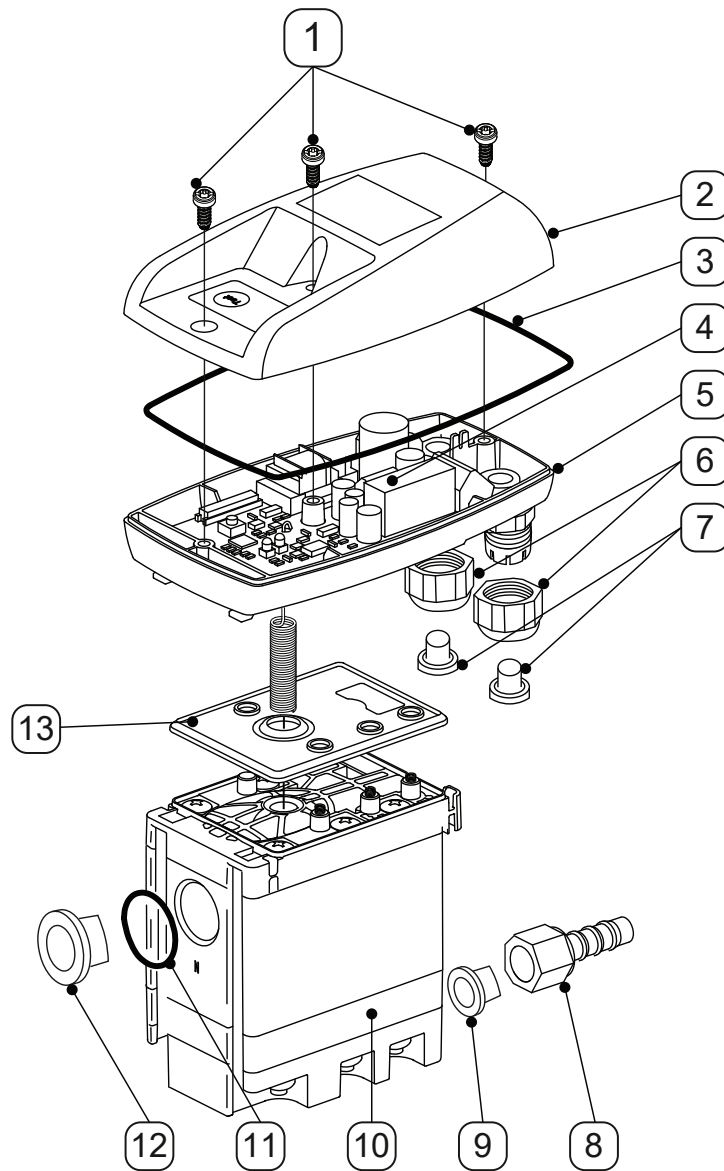

ตำแหน่ง หมายเลข	คำอธิบาย / คำชี้แจง
[1]	สกรู 3.5 x 10 มม.
[2]	ฝากระโปรงหน้า
[3]	ปะเก็นขึ้นรูป
[4]	บอร์ดเซ็นเซอร์
[5]	ฐานเครื่องดูดควัน
[6]	การเชื่อมต่อสกรู
[7]	ปลั๊ก

ตำแหน่ง หมายเลข	คำอธิบาย / คำชี้แจง
[8]	หางท่อ
[9]	จุกกรวย
[10]	Service-Unit
[11]	โอรัง 20 x 2 มม
[12]	ปลั๊กซิล G1/2"
[13]	แผ่นปิดผนึก

3.6 คำอธิบายฟังก์ชัน

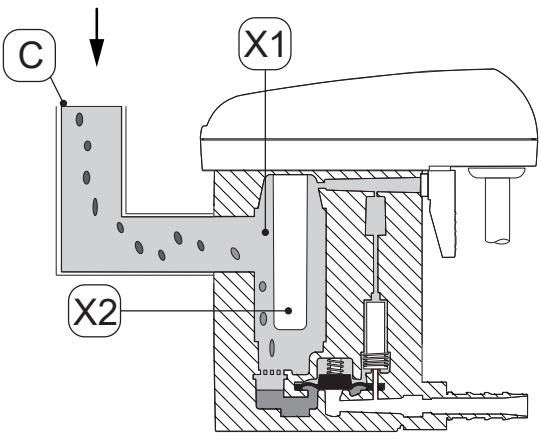
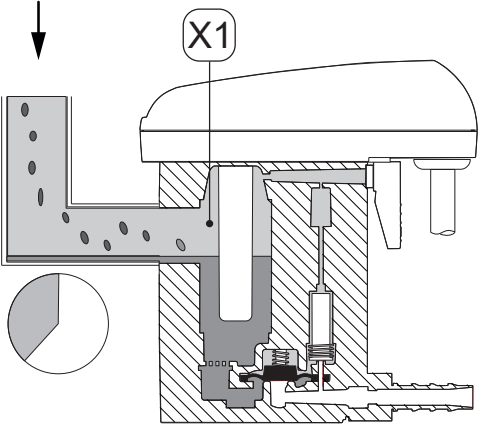
รูปภาพประกอบ	คำอธิบาย / คำชี้แจง
	<p>คอนเดนเสทจะไหลเข้าสู่ BEKOMAT® ผ่านทางเข้าคอนเดนเสท [C] และสะสมในภาชนะรวบรวม [X1]</p> <p>ระดับการเติมในภาชนะรวบรวม [X1] ได้รับการตรวจสอบอย่างต่อเนื่องผ่านเซ็นเซอร์คาปาซิทีฟในท่อเซ็นเซอร์ [X2]</p>
	<p>ทันทีที่คอนเดนเสทถึงระดับการเติมสูงสุด เวลารอที่ตั้งไว้ล่วงหน้าจะเริ่มขึ้นในการควบคุม</p> <p>ในช่วงเวลารอ ระดับคอนเดนเสทในภาชนะรวบรวม [X1] และในท่อทางเข้าคอนเดนเสทจะเพิ่มขึ้นอย่างต่อเนื่อง</p>

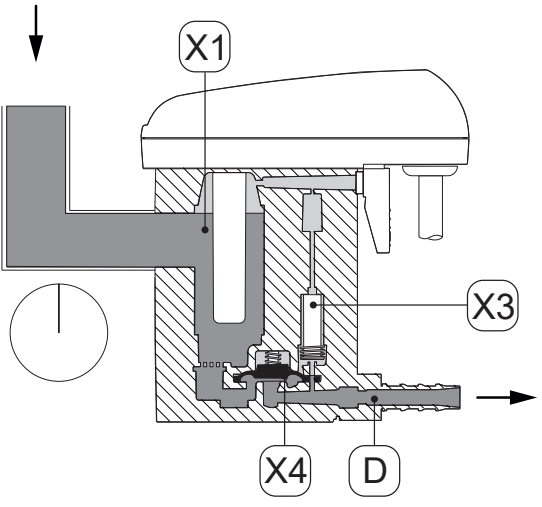
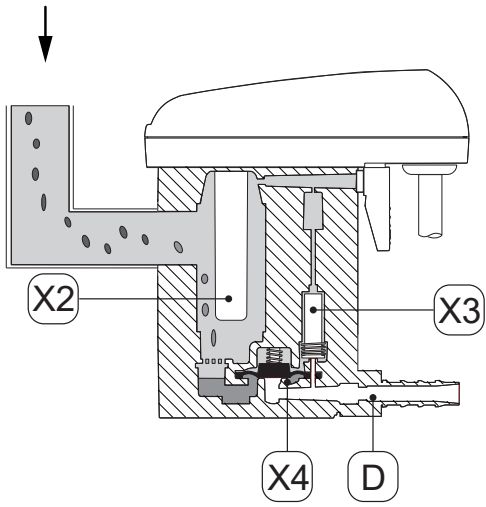
รูปภาพประกอบ	คำอธิบาย / คำชี้แจง
	<p>ทันทีที่หมดเวลารอที่ตั้งไว้ ตัวควบคุมจะเปลี่ยนวาล์วควบคุมไฟลือด [X3]</p> <p>บริเวณเหนือเมมเบรน [X4] มีการระบายอากาศ</p> <p>เมมเบรน [X4] ยกบ่าวาล์วออกและแรงดันส่วนเกินในภาชนะกักเก็บ [X1] ดันคอนเดนเสทเข้าไปในทางระบายคอนเดนเสท [D]</p>
	<p>หากเซ็นเซอร์ในท่อเซ็นเซอร์ [X2] ไม่ถูกคอนเดนเสทปกคลุมอีกต่อไป ตัวควบคุมจะสลับวาล์วควบคุมไฟลือด [X3] และความดันจะเพิ่มขึ้นเหนือเมมเบรน [X4]</p> <p>เมมเบรน [X4] ถูกกดลงบนวาล์ว และทางระบายคอนเดนเสท [D] ถูกปิดอย่างแน่นหนา</p>

4. ข้อมูลจำเพาะทางเทคนิค

4.1 พารามิเตอร์การทำงาน

BEKOMAT®	32U Vario Built-in
ความชื้นสัมพัทธ์ของสภาพแวดล้อม	10 ... 80 %, โดยไม่เกิดคอนเดนเซต
ระดับความสูงในการใช้งานสูงสุด	3000 ม. 3280.84 หลา
ความดันในการทำงานต่ำสุด / สูงสุด	0.8 ... 16 bar(g) 12 ... 230 psi(g)
อุณหภูมิในการทำงานต่ำสุด / สูงสุด	+1 ... 70 °C +34 ... +158 °F
ปริมาณการปล่อยเฉลี่ย	54.8 ลิตร/ชม. 14.48 แกลลอน/ชม.
ปริมาณการระบายออกสูงสุด (ชั่วคราว)	75 ลิตร/ชม. 19.81 แกลลอน/ชม.
จุดเชื่อมต่อ*, ทางเข้าคอนเดนเสท	1 x G1/2" ด้านใน ความลึกของสกรู สูงสุด 13.5 มม. (1/2 นิ้ว)
จุดเชื่อมต่อ, ทางระบายคอนเดนเสท	1 x G1/4" ด้านนอก หัวฉีดท่อสำหรับเส้นผ่านศูนย์กลางท่อ ภายใน 8 ... 10 มม. (0.31 ... 0.39 นิ้ว)
สื่อ	คอนเดนเสท มีน้ำมัน หรือไม่มีน้ำมัน
น้ำหนักเปล่า	0.8 กก. 1.76 ปอนด์
แรงดันไฟฟ้าใช้งาน	100 ... 240 VAC ±10% (50 ... 60 Hz) หรือ 24 VAC -10%/+20% (50 ... 60 Hz) หรือ 24 VDC -10%/+20% (ดูป้ายระบุ)
อินพุต	6.5 ... 8 VA
ระดับการป้องกัน	IP67
คลาสกรรณี	Type 13
ประเภทของแรงดันไฟเกิน (IEC 61010-1)	2
ระดับความสกปรก (IEC 61010-1)	2
ข้อมูลจุดต่อหน้าสัมผัสไร้ศักย์ไฟฟ้า	ไฟฟ้ากระแสสลับ: สูงสุด 250V / 1A DC: สูงสุด 30V / 1A
เส้นผ่านศูนย์กลางสายเคเบิลที่แนะนำ	5 ... 10 มม. 0.23 ... 0.33 นิ้ว
หน้าตัดแกนที่แนะนำ	0.75 ... 1.5 มม ² AWG 14 ... 20

* สามารถซื้อรุ่นที่มีเกลียว NPT ได้แยกต่างหาก

4.2 พารามิเตอร์การจับเก็บและพารามิเตอร์การขนส่ง

BEKOMAT®	32U Vario Built-in
อุณหภูมิต่ำสุด/สูงสุด การจับเก็บและการขนส่ง	+1 ... +70 °C +34 ... +158 °F

4.3 วัสดุ

BEKOMAT®	32U Vario Built-in
ตัวเรือน	อลูมิเนียมและพลาสติกเสริมใยแก้ว
เยื่อเมมเบรน	FKM

4.4 แรงบิดในการขันสกรู

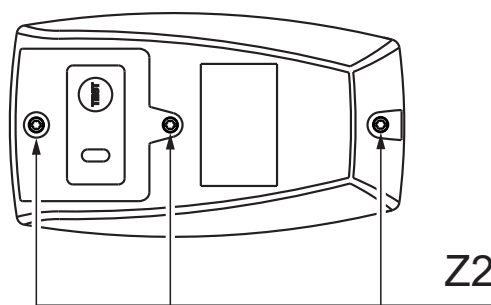
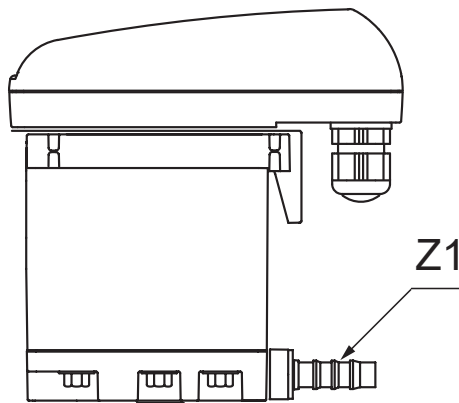

ตำแหน่ง หมายเลข	คำอธิบาย / คำชี้แจง	แรงบิดที่กระชับ
[Z1]	หัวฉีดท่อ, ทางระบายคอนเดนเสท	3 ... 4 นิวตันเมตร (2.21 ... 2.95 ft-lb)
[Z2]	สกรู, ฝากระโปรงหน้า	0.9 นิวตันเมตร +0.5 นิวตัน เมตร (0.66 ft-lb +0.37 ft-lb)

4.5 ขนาด

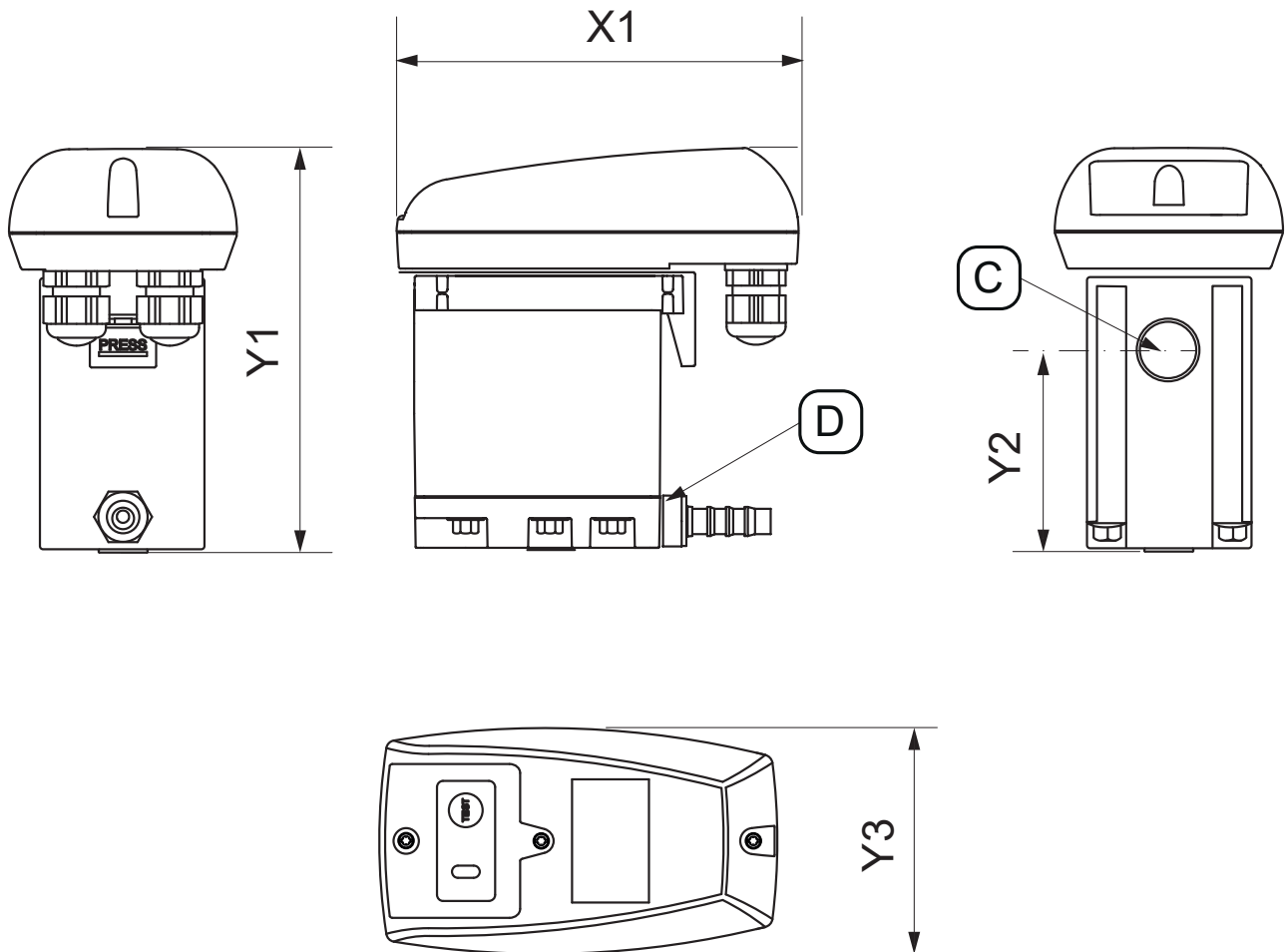

ตำแหน่ง หมายเลข	BEKOMAT® 32U Vario Built-in
[X1]	129.5 มม. 6.48 นิ้ว
[Y1]	130 มม. 5.12 นิ้ว
[Y2]	65,5 มม. 2.58 นิ้ว
[Y3]	73.4 มม. 2.87 นิ้ว
[C] - จุดเชื่อมต่อทางเข้าคอนเดนเสท	G1/2" (NPT 1/2")
[D] - จุดเชื่อมต่อทางระบายคอนเดนเสท	G1/4" Ø 8-10 (เส้นผ่านศูนย์กลาง 0.32 - 0.39)

4.6 ขนาดในการติดตั้ง

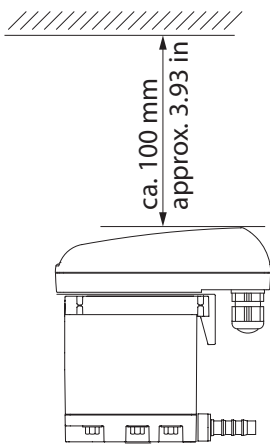
รูปภาพประกอบ	คำอธิบาย / คำชี้แจง
	<p>เมื่อตั้งค่า ให้เว้นพื้นที่การติดตั้งเหนือฝากระโปรงให้เพียงพอ เพื่อให้เห็น LED และสามารถกดปุ่ม TEST ได้</p>

4.7 แผนปลายทาง

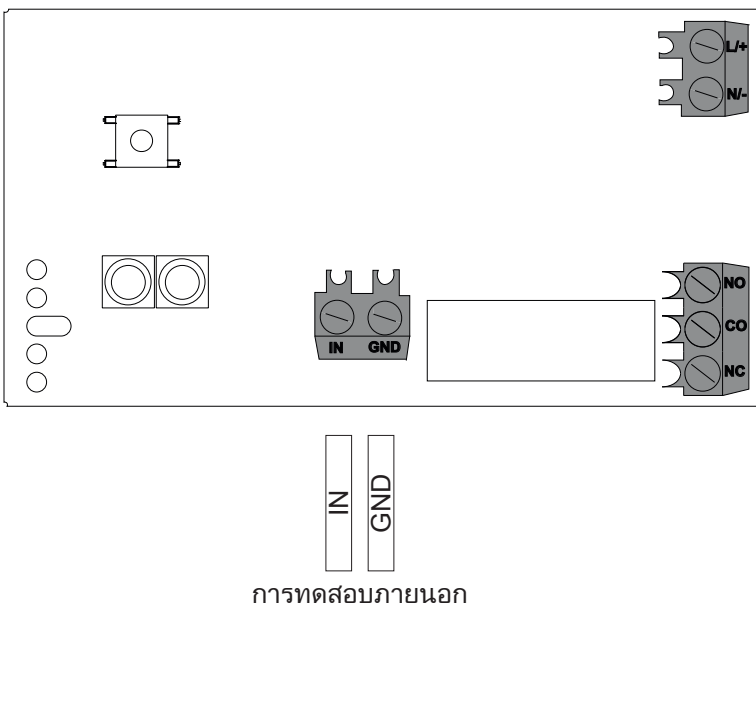

รูปภาพประกอบ	
	<p>L/+ N/- แหล่งจ่ายไฟ</p> <p>เลขที่. COM. N.C. หน้าสัมผัสไร้ศักย์ไฟฟ้า</p> <p>IN GND การทดสอบภายนอก</p>

5. การขนส่งและการจัดเก็บ

5.1 คำเตือน

บุคลากร

เจ้าหน้าที่ผู้เชี่ยวชาญ - การขนส่งและการเก็บรักษา (ดูที่บท "2.3 กลุ่มเป้าหมายและผู้ใช้" ในหน้า 8)

ข้อควรระวัง	การขนส่งหรือการจัดเก็บที่ไม่เหมาะสม
	<p>การขนส่งหรือการจัดเก็บที่ไม่เหมาะสมอาจส่งผลให้เกิดการบาดเจ็บได้</p> <ul style="list-style-type: none"> • ให้สวมใส่อุปกรณ์ป้องกันส่วนบุคคลเมื่อทำงานกับทุกวัสดุบรรจุภัณฑ์ • จับบรรจุภัณฑ์ ผลิตภัณฑ์ และอุปกรณ์เสริมอย่างระมัดระวัง • ใช้อุปกรณ์ขนส่ง อุปกรณ์ยก และอุปกรณ์สลิงที่เหมาะสมและใช้งานได้ปกติ • ใช้เฉพาะอุปกรณ์ขนส่ง อุปกรณ์ยก และอุปกรณ์สลิงที่ออกแบบมาสำหรับน้ำหนักรวมของผลิตภัณฑ์เท่านั้น • ปฏิบัติตามพารามิเตอร์การขนส่งและพารามิเตอร์การจัดเก็บที่อนุญาต
หมายเหตุ	การจัดการกับวัสดุบรรจุภัณฑ์
	<p>การทิ้งวัสดุบรรจุภัณฑ์อย่างไม่เหมาะสมอาจทำให้เกิดความเสียหายต่อสิ่งแวดล้อม</p> <ul style="list-style-type: none"> • ให้กำจัดวัสดุบรรจุภัณฑ์ตามข้อกำหนดและข้อบังคับทางกฎหมายที่บังคับใช้ในท้องถิ่นของประเทศที่ใช้

5.2 การขนย้าย

ตรวจสอบผลิตภัณฑ์หลังจากการขนย้ายและการแกะออกจากบรรจุภัณฑ์เพื่อดูความเสียหายจากการขนย้ายที่อาจเกิดขึ้นได้ ความเสียหายใดๆ จะต้องรายงานไปยังผู้ขนส่ง ผู้ผลิต หรือตัวแทนของผู้ให้บริการทันที

ให้ขนย้ายผลิตภัณฑ์ดังนี้

- ขนย้ายผลิตภัณฑ์ที่มีบรรจุภัณฑ์ห่อหุ้มดั้งเดิมเท่านั้น
- จับบรรจุภัณฑ์และผลิตภัณฑ์อย่างระมัดระวัง
- ให้สังเกตข้อมูลน้ำหนักในการขนย้ายและเครื่องหมายกำกับที่บรรจุภัณฑ์
- ป้องกันบรรจุภัณฑ์และผลิตภัณฑ์ไม่ให้ลื่นไหลและพลิกคว่ำในระหว่างการขนย้าย
- บรรจุขึ้นส่วนด้วยวัสดุกันกระแทกที่เหมาะสม

5.3 การจัดเก็บ

จัดเก็บผลิตภัณฑ์และอุปกรณ์เสริมดังนี้

- โปรดดูพารามิเตอร์การจัดเก็บในบท "4.2 พารามิเตอร์การจัดเก็บและพารามิเตอร์การขนส่ง" ในหน้า 21
- จัดเก็บไว้ในพื้นที่ที่ปิดสนิท แห่ง รวมถึงปราศจากน้ำแข็งเกาะ
- จัดเก็บให้พ้นจากสภาพอากาศภายนอก แสงแดดส่องถึงและแหล่งความร้อน
- ป้องกันไม่ให้ลื่นและเกิดการสั่นสะเทือนในสถานที่จัดเก็บ

6. การประกอบติดตั้ง

6.1 คำเตือน

บุคลากร	
เจ้าหน้าที่ผู้เชี่ยวชาญ - อุปกรณ์และระบบแรงดัน (ดูบท "2.3 กลุ่มเป้าหมายและผู้ใช้" ในหน้า 8)	
อันตราย	ของเหลวที่มีแรงดันสูงหลุดออกมาอย่างกะทันหัน
	<p>การสัมผัสกับของเหลวที่รั่วไหลอย่างรวดเร็วหรือกะทันหันหรือชิ้นส่วนอุปกรณ์ที่มีรอยแยกอาจทำให้เสียชีวิตหรือบาดเจ็บสาหัสได้</p> <ul style="list-style-type: none"> ก่อนเริ่มการทำงาน ให้ระบายอากาศระบบที่อัดด้วยความดันและป้องกันจากการปรับแรงดันอากาศที่ไม่ได้เจตนา ประกอบท่อและท่ออ่อนทั้งหมดโดยไม่มีแรงดันเชิงกล

6.2 เงื่อนไขในการประกอบ

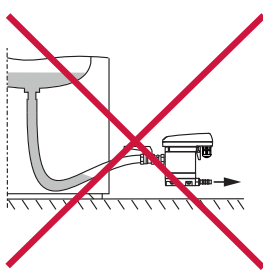
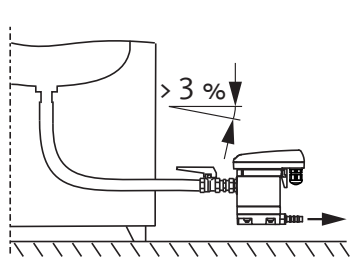
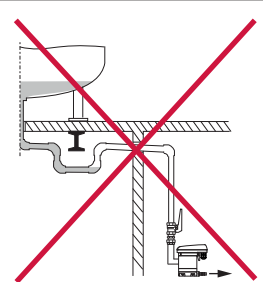
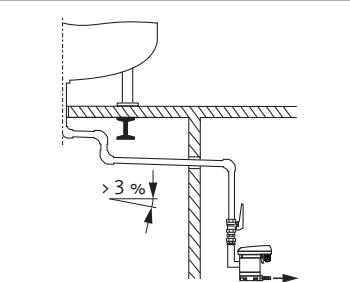
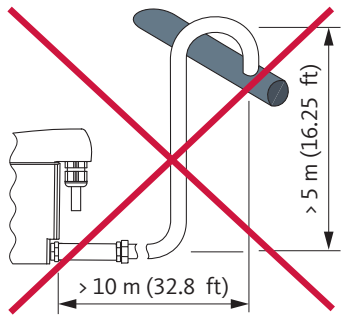
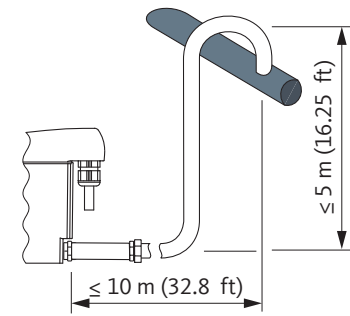
ไม่ถูกต้อง	ถูกต้อง	คำอธิบาย / คำชี้แจง
		<p>เนินลาดเอียงต่อเนื่อง > 3% ในแนวท่อ</p> <ul style="list-style-type: none"> เมื่อใช้ท่ออ่อนเป็นสายจ่ายบนทางลาดต่อเนื่อง > 3% ให้ความสนใจ ตรวจสอบให้แน่ใจว่าไม่มีกระเปาะน้ำเกิดขึ้น
		<p>การเอียงลาดลงอย่างต่อเนื่อง > 3% ในระบบท่อ</p> <ul style="list-style-type: none"> เมื่อต่อท่อรับเข้าให้สังเกตการเอียงลาดลงอย่างต่อเนื่อง > 3% ตรวจสอบให้แน่ใจว่าไม่มีกระเปาะน้ำเกิดขึ้น
		<p>การดำเนินการของท่อระบาย</p> <ul style="list-style-type: none"> อย่าใช้วาล์วปิดในท่อระบาย เชื่อมต่อ BEKOMAT® เข้ากับท่อระบายโดยใช้สายยางเท่านั้น <ul style="list-style-type: none"> → ท่อจะขัดเซยความคลาดเคลื่อนในการประกอบ การสิ้นเสทือน และการขยายตัวทางความร้อน ห้ามเดินท่อระบายบนพื้นที่จัดเก็บหรือพื้นที่ขนส่ง วางท่อระบายได้ยาวสูงสุด 10 ม. (32.8 ฟุต) และสูงสูงสุด 5 ม. (16.25 ฟุต) <ul style="list-style-type: none"> → สำหรับเนินชันแต่ละเมตร แรงดันใช้งานขั้นต่ำจะเพิ่มขึ้น 0.1 bar(g) (1.5 psi(g))

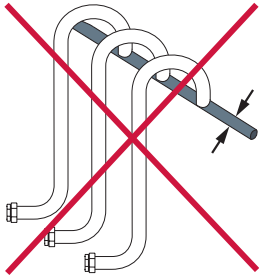
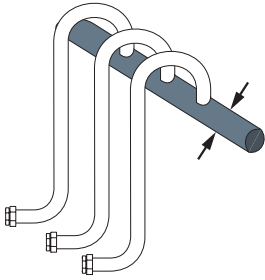
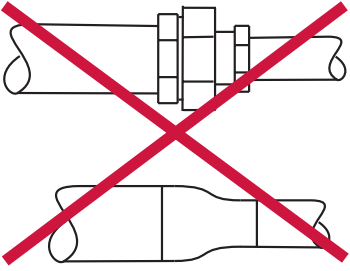
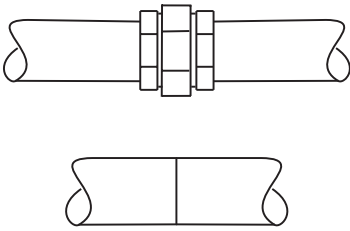
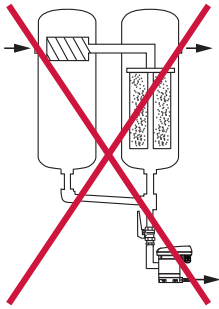
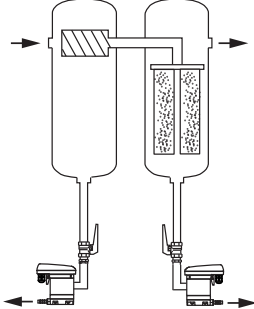
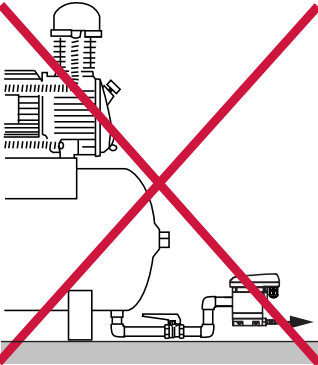
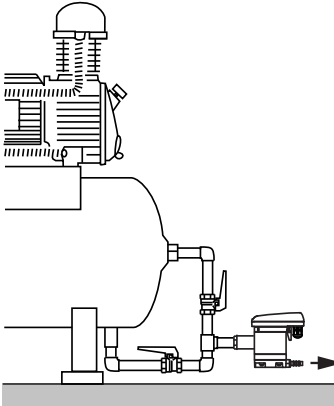
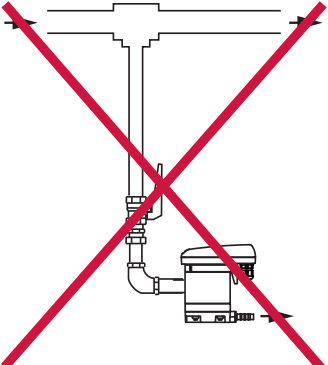
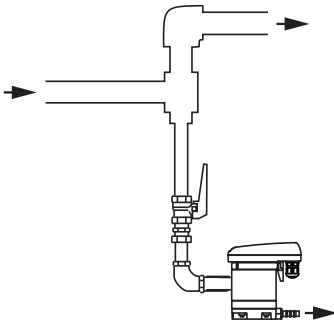
ไม่ถูกต้อง	ถูกต้อง	คำอธิบาย / คำชี้แจง
		<p>การออกแบบท่อรวม</p> <ul style="list-style-type: none"> จุดตัดของท่อรวมต้องเท่ากับผลรวมของจุดตัดแต่ละจุดของท่อรับเข้าที่เชื่อมต่ออยู่เป็นอย่างน้อย ท่อรวมที่ลาดเอียงอย่างต่อเนื่อง > 3%
		<p>รักษาเส้นผ่านศูนย์กลางท่อชั้นต่ำ</p> <ul style="list-style-type: none"> เส้นผ่านศูนย์กลางภายในชั้นต่ำคือ 13 มม. (0.5 นิ้ว) ในท่อทางเข้าและท่อระบาย ไม่จำกัด / ลดขนาดเส้นผ่านศูนย์กลางท่อ (ชั้นต่ำ) โดยการลด (ลดพีดีตั้งหัวนม)
		<p>บายพาสของตัวกรอง</p> <ul style="list-style-type: none"> ระบายจุดควบแน่นแต่ละจุดแยกกันโดยใช้ BEKOMAT® ห้ามทำบายพาสตัวกรอง
		<p>ตรวจให้แน่ใจว่ามีการระบายอากาศ</p> <ul style="list-style-type: none"> วางท่อชุดเซยอากาศหากความลาดเอียงของทางเข้าไม่เพียงพอหรือหากมีปัญหาทางเข้าอื่นๆ
		<p>การระบายจากระบบท่อที่อัดด้วยความดัน</p> <ul style="list-style-type: none"> สร้างพื้นที่ชนปะทะสำหรับการระบายส่วนประกอบของเหลวในก๊าซโดยการเปลี่ยนเส้นทางการไหลของก๊าซ

6.3 งานการประกอบติดตั้ง

ในการดำเนินการงานการประกอบติดตั้งจะต้องปฏิบัติตามเงื่อนไขดังต่อไปนี้และงานเตรียมความพร้อมเสร็จสิ้น

เงื่อนไขต่างๆ		
เครื่องมือ	วัสดุ	อุปกรณ์ป้องกัน
<ul style="list-style-type: none"> ประแจปากตายหรือประแจเลื่อน 	<ul style="list-style-type: none"> วัสดุประสานและอุดรอยรั่ว เช่น PTFE เป็นต้น ท่อรับเข้า ท่อระบาย สายท่อ, เส้นผ่านศูนย์กลางภายใน 8 ... 10 มม. (0.31 ... 0.39 นิ้ว), ความยาวประมาณ 30 ซม. (1 ฟุต) 	สวมใส่ตลอดเวลา: 

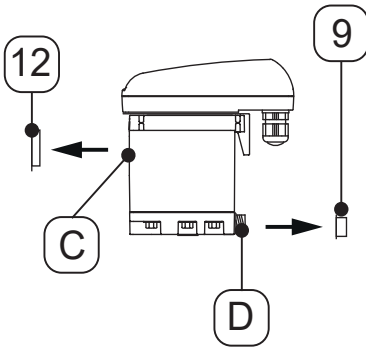
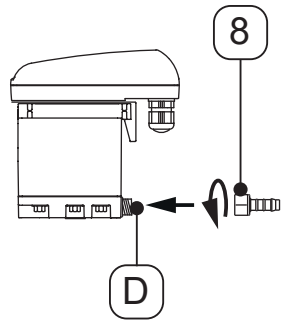

งานเตรียมความพร้อม	
1.	ทำให้ระบบที่ติดตั้งด้วยความดันหรือส่วนของระบบที่เกี่ยวข้องไร้แรงดันและป้องกันจากการปรับแรงดันอากาศที่ไม่ได้เจตนา
2.	จัดเตรียมสายยางและแคลมป์ยึดสายยางให้พร้อมสำหรับการเชื่อมต่อกับทางระบายคอนเดนเสท

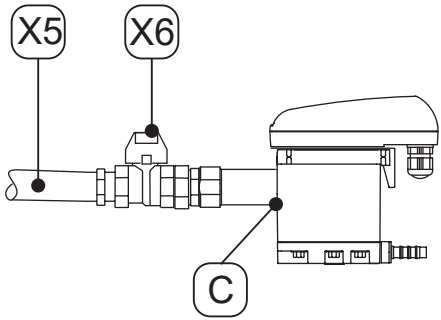
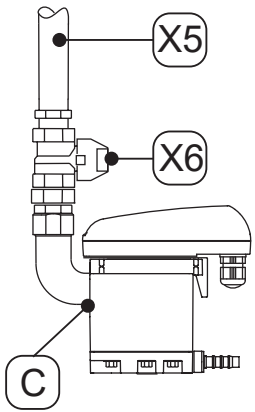
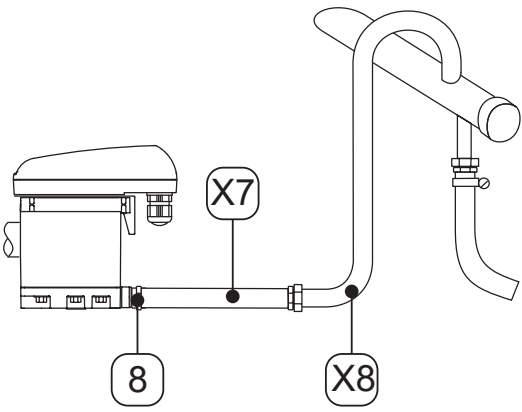
งานการประกอบติดตั้ง	
รูปภาพประกอบ	คำอธิบาย / คำชี้แจง
	1. ถอดปลั๊ก [9, 12] บนช่องรับคอนเดนเสท [C] และทางระบายคอนเดนเสท [D]
	2. ขันหัวฉีดสายยางที่ให้มา [8] เข้ากับทางระบายคอนเดนเสท [D] 3. ขันหัวฉีดสายยางให้แน่น [8] ด้วยแรงบิด 3 ... 4 นิวตันเมตร (2.21 ... 2.95 ft-lb)

งานการประกอบติดตั้ง	
รูปภาพประกอบ	คำอธิบาย / คำชี้แจง
	<p>คำแนะนำ:</p> <ol style="list-style-type: none"> เพื่อให้บำรุงรักษาผลิตภัณฑ์ได้ง่าย ให้ติดตั้งวาล์วปิด [X6] ในช่องทางเข้าคอนเดนเสท [X5] สำหรับช่องทางเข้าคอนเดนเสท [X5] ให้ปิดผนึกปลายท่อที่รัดแน่นแล้วขันเกลียวเข้ากับช่องทางเข้าคอนเดนเสท [C]
	<ol style="list-style-type: none"> สำหรับทางระบายคอนเดนเสท ให้ดันท่อที่ให้มา [X7] เข้ากับหัวฉีดท่อ [8] แล้วยึดให้แน่นด้วยแคลมป์ท่อ เชื่อมต่อปลายอีกด้านของท่อ [X7] เข้ากับท่อระบายคอนเดนเสท [X8]
	<ol style="list-style-type: none"> ก่อนออกแรงกด ตรวจสอบการเชื่อมต่อระบบทั้งหมดเพื่อหารอยรั่วและขันให้แน่นหากจำเป็น
การดำเนินงานขั้นสุดท้าย	
1.	ก่อนออกแรงกด ตรวจสอบการเชื่อมต่อระบบทั้งหมดเพื่อหารอยรั่วและขันให้แน่นหากจำเป็น



7. การติดตั้งทางไฟฟ้า

7.1 คำเตือน

บุคลากร	
เจ้าหน้าที่ผู้เชี่ยวชาญ - วิศวกรไฟฟ้า (ดูบท "2.3 กลุ่มเป้าหมายและผู้ใช้" ในหน้า 8)	
อันตราย	แรงดันไฟฟ้า
	<p>มีความเสี่ยงต่อการเสียชีวิตหรือบาดเจ็บสาหัสเนื่องจากการสัมผัสกับส่วนประกอบที่อยู่ภายใต้แรงดันไฟฟ้า</p> <ul style="list-style-type: none"> ดำเนินการติดตั้ง งานบำรุงรักษา และงานซ่อมแซมผลิตภัณฑ์และอุปกรณ์เสริมที่ปิดสวิตช์แล้วเท่านั้น และป้องกันไม่ให้เปิดอีกครั้งโดยไม่ได้ตั้งใจ ระหว่งการติดตั้ง ให้ปฏิบัติตามข้อกำหนดและข้อบังคับทางกฎหมายที่บังคับใช้ในระดัภูมิภาครวม เชื่อมต่อสายตัวนำป้องกัน (สายดิน) ตามมาตรฐาน
คำเตือน	การซึมผ่านของความชื้นหรือสิ่งแปลกปลอม
	<p>การถอดส่วนประกอบออกหรือเปิดผลิตภัณฑ์ น้ำหรือวัตถุแปลกปลอมอาจเข้าไปในผลิตภัณฑ์ที่เปิดอยู่ได้ อาจนำไปสู่อันตราย การบาดเจ็บส่วนบุคคล และความเสียหายต่อทรัพย์สิน รวมทั้งความบกพร่องในการปฏิบัติงาน</p> <ul style="list-style-type: none"> ปกป้องผลิตภัณฑ์จากน้ำกระเซ็นหรือความชื้น เปิดผลิตภัณฑ์หรือถอดส่วนประกอบออกในที่แห้งเท่านั้น ห้ามสอดวัตถุแปลกปลอมเข้าไปในช่องเปิดของผลิตภัณฑ์ รักษาพื้นผิวสัมผัสและช่องเปิดทั้งหมดให้ปราศจากสิ่งสกปรกและความชื้น

7.2 งานเชื่อมต่อ

จะต้องปฏิบัติตามเงื่อนไขดังต่อไปนี้ในการดำเนินงานเชื่อมต่อและต้องทำงานเตรียมความพร้อมให้เสร็จสิ้น

เงื่อนไขต่างๆ		
เครื่องมือ	วัสดุ	อุปกรณ์ป้องกัน
<ul style="list-style-type: none"> เครื่องมือปอกสายไฟ คีมหนีบสำหรับข้อต่อขั้วปลายสาย ไขควงปากแบน ขนาด 2.5 มม (0.09 นิ้ว) ไขควงทอร์ค - T15 	<ul style="list-style-type: none"> สายเคเบิล 2 แกนสำหรับแหล่งจ่ายไฟ 230 V สายเคเบิล 2 แกนสำหรับแหล่งจ่ายไฟ 24 V สายไฟ 2/3 ไร่สำหรับหน้าสัมผัสไร้ศักย์ไฟฟ้า (ขึ้นอยู่กับการใช้งาน) สายไฟ 2 ไร่สำหรับปุ่ม TEST ภายนอก ข้อต่อขั้วปลายสาย 	<p>สวมใส่ตลอดเวลา:</p> <div style="display: flex; justify-content: space-around; align-items: center;">   </div>

งานเตรียมความพร้อม

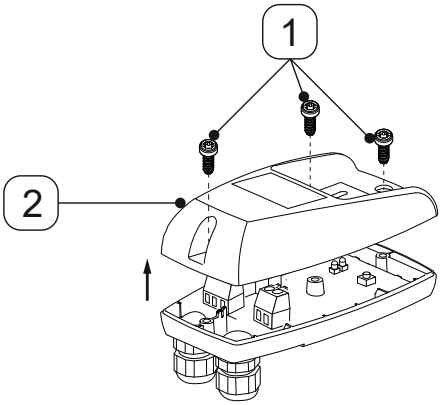
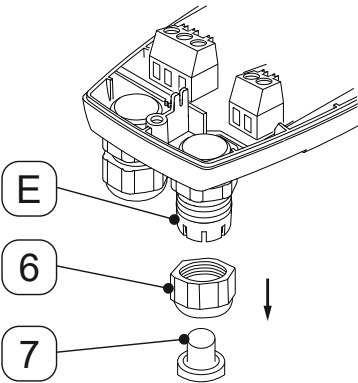
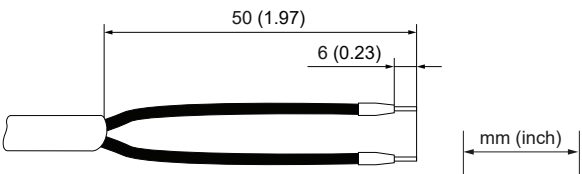
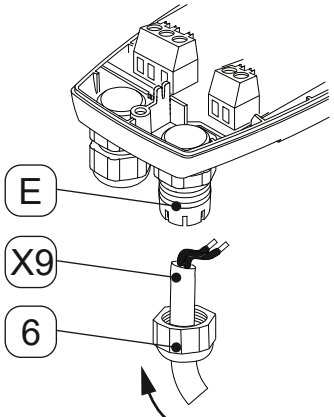

1.	การประกอบติดตั้งเสร็จสิ้นแล้ว (ดูบท "6. การประกอบติดตั้ง" ในหน้า 25)
----	--

7.2.1 การเชื่อมต่อแหล่งจ่ายไฟ

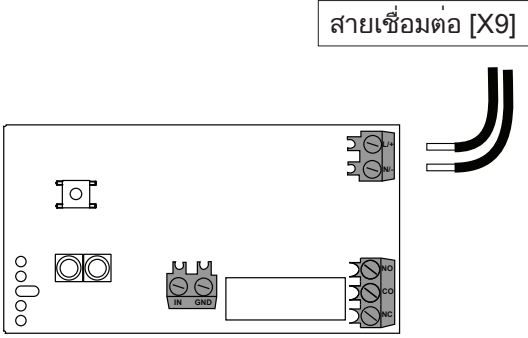
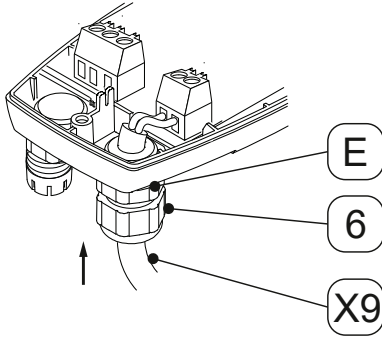
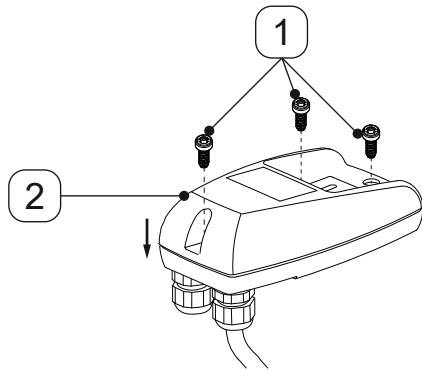
งานเชื่อมต่อ	
รูปภาพประกอบ	คำอธิบาย / คำชี้แจง
	<ol style="list-style-type: none"> 1. คลายสกรู 3 ตัว [1] 2. ยกส่วนบนของฝาครอบออก [2]
	<ol style="list-style-type: none"> 3. คลายเกลียวน็อตล็อก [6] จากทางเข้าสายเคเบิลทางด้านขวา [E] 4. ถอดปลั๊ก [7] ออกจากน็อตล็อก [6]
<p style="text-align: center; border: 1px solid black; padding: 2px;">สายเชื่อมต่อ [X9]</p> 	<ol style="list-style-type: none"> 5. เตรียมสายเชื่อมต่อ [X9]
	<ol style="list-style-type: none"> 6. ใส่ น็อตล็อก [6] เหนือสายเชื่อมต่อ [X9] 7. เสียบสายเชื่อมต่อ [X9] เข้าไปในช่องสายเคเบิลทางด้านขวา [E]

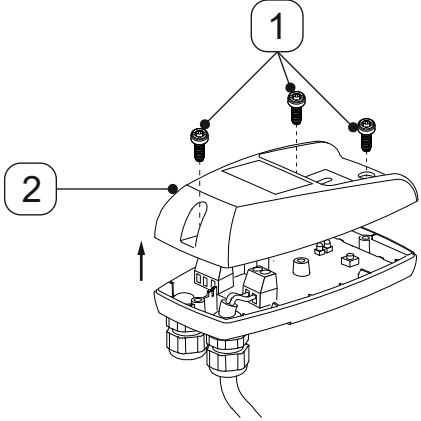
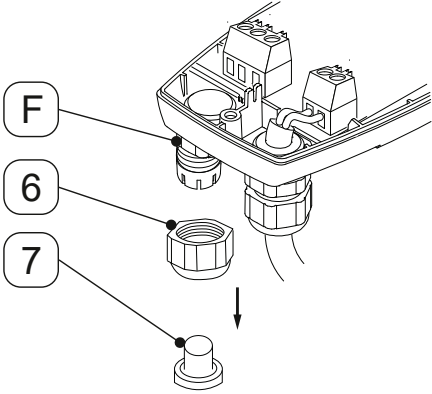
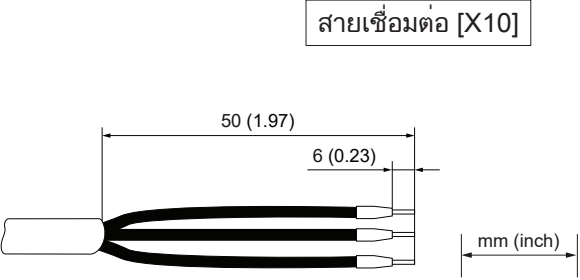

งานเชื่อมต่อ	
รูปภาพประกอบ	คำอธิบาย / คำชี้แจง
<p style="text-align: center;">สายเชื่อมต่อ [X9]</p> 	<p>8. เชื่อมต่อสายเชื่อมต่อ [X9] ตามแผนภาพขั้วต่อ (ดู “4.7 แผนปลายทาง” ในหน้า 23)</p>
	<p>9. ชันสายเชื่อมต่อให้แน่น [X9]</p> <p>10. ชันน็อตล็อก [6] เข้ากับเคเบิลเกลนต์ทางด้านขวา [E]</p>
	<p>11. วางส่วนบนของฝาครอบ [2] แล้วใส่สกรู [1]</p> <p>12. ชันสกรู [1] ให้แน่นด้วยแรงบิด 0.9 นิวตันเมตร +0.5 นิวตันเมตร (0.66 ft-lb +0.37 ft-lb)</p>

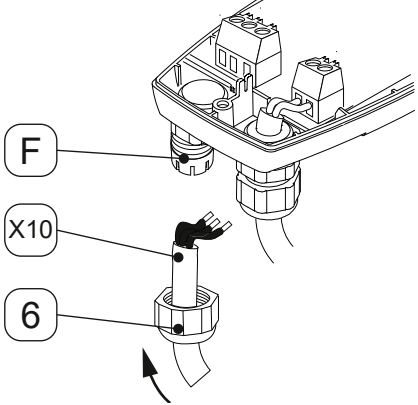
7.2.2 การเชื่อมต่อหน้าสัมผัสไร้ศักย์ไฟฟ้า

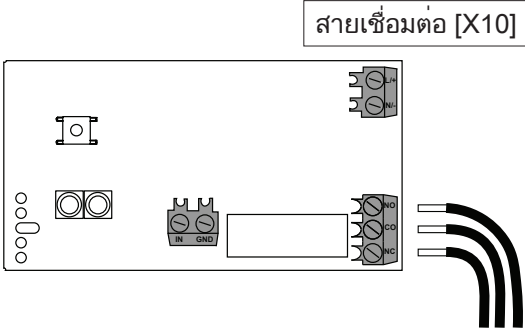
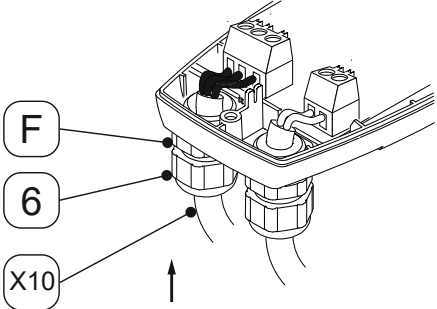
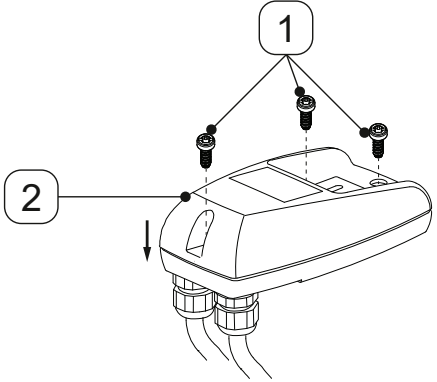
รูปภาพประกอบ	คำอธิบาย / คำชี้แจง
	<ol style="list-style-type: none"> 1. คลายสกรู 3 ตัว [1] 2. ยกส่วนบนของฝาครอบออก [2]
	<ol style="list-style-type: none"> 3. คลายเกลียวน็อตล็อก [6] จากทางเข้าสายเคเบิลทางด้านซ้าย [F] 4. ถอดปลั๊ก [7] ออกจากน็อตล็อก [6]
<p style="text-align: center;">สายเชื่อมต่อ [X10]</p> 	<ol style="list-style-type: none"> 5. จัดเตรียมสายไฟเชื่อมต่อของหน้าสัมผัสไร้ศักย์ไฟฟ้า (ขึ้นอยู่กับการใช้งาน) <p> หากต้องเชื่อมต่อปุ่ม TEST ภายนอกเพิ่มเติมกับหน้าสัมผัสไร้ศักย์ไฟฟ้า จะต้องใช้สายเคเบิล 4/5 ไร่สำหรับการเชื่อมต่อ (ขึ้นอยู่กับการใช้งาน)</p>
	<ol style="list-style-type: none"> 6. ใส่ น็อตล็อก [6] เหนือสายเชื่อมต่อของหน้าสัมผัสไร้ศักย์ไฟฟ้า [X10] 7. เสียบสายเชื่อมต่อของหน้าสัมผัสไร้ศักย์ [X10] เข้าไปในเคเบิลเกลนด์ทางด้านซ้าย [F]

รูปภาพประกอบ	คำอธิบาย / คำชี้แจง
	<p>8. เชื่อมต่อสายเชื่อมต่อของหน้าสัมผัสไร้ศักย์ไฟฟ้า [X10] ตามแผนผังขั้วต่อ (ดู “4.7 แผนปลายทาง” ในหน้า 23)</p>
	<p>9. ชั้นสายเชื่อมต่อให้แน่น [X10] 10. ชั้นน็อตล็อก [6] เข้ากับเคเบิลเกลนต์ทางด้านซ้าย [F]</p>
	<p>11. วางส่วนบนของฝาครอบ [2] แล้วใส่สกรู [1] 12. ชั้นสกรู [1] ให้แน่นด้วยแรงบิด 0.9 นิวตันเมตร +0.5 นิวตันเมตร (0.66 ft-lb +0.37 ft-lb)</p>

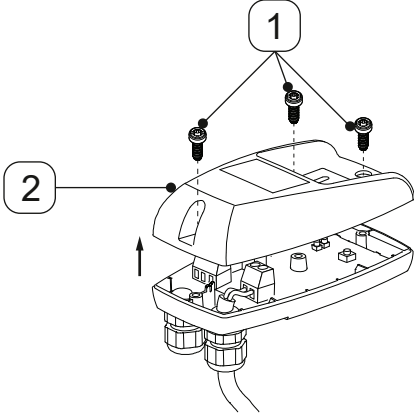
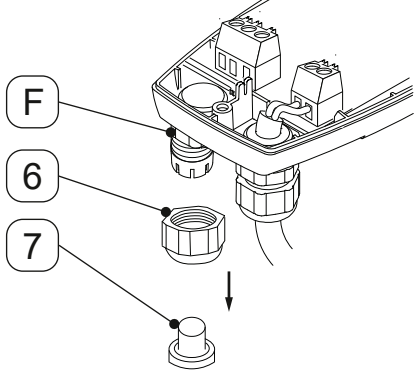
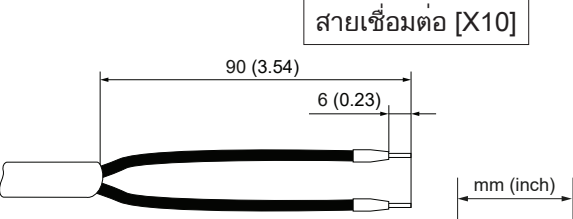

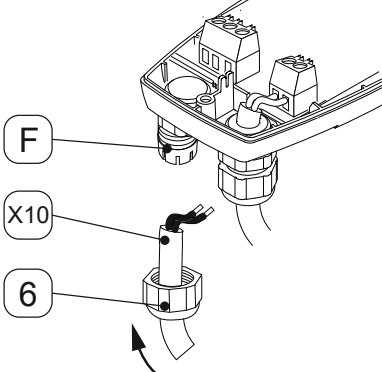
7.2.3 จุดต่อปั๊ม TEST ภายนอก

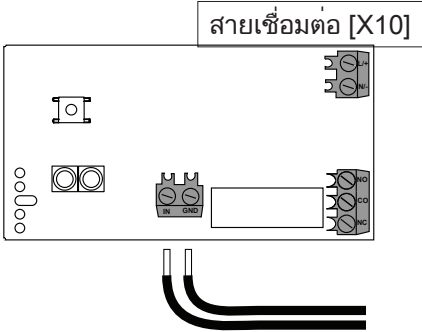
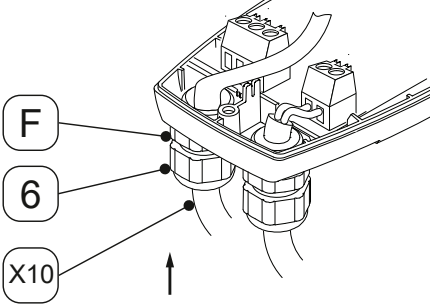
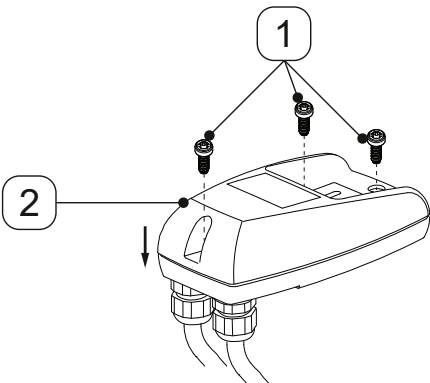
รูปภาพประกอบ	คำอธิบาย / คำชี้แจง
	<ol style="list-style-type: none"> 1. คลายสกรู 3 ตัว [1] 2. ยกส่วนบนของฝาครอบออก [2]
	<ol style="list-style-type: none"> 3. คลายเกลียวน็อตล็อก [6] จากทางเข้าสายเคเบิลทางด้านซ้าย [F] 4. ถอดปลั๊ก [7] ออกจากน็อตล็อก [6]
	<ol style="list-style-type: none"> 5. เตรียมสายเชื่อมต่อของปั๊ม TEST ภายนอก (ขึ้นอยู่กับการใช้งาน) <p> หากต้องเชื่อมต่อหน้าสัมผัสที่ไม่มีศักย์ไฟฟ้านอกเหนือจากปั๊ม TEST ภายนอก จะต้องใช้สายเคเบิล 4/5 เส้นในการเชื่อมต่อ (ขึ้นอยู่กับการใช้งาน)</p>
	<ol style="list-style-type: none"> 6. ใส่ น็อตล็อก [6] เหนือสายเชื่อมต่อของปั๊ม TEST ภายนอก [X10] 7. เสียบสายเชื่อมต่อของปั๊ม TEST ภายนอก [X10] เข้าไปในเคเบิลเกลนด์ทางด้านซ้าย [F]

รูปภาพประกอบ	คำอธิบาย / คำชี้แจง
 <p>สายเชื่อมต่อ [X10]</p>	<p>8. เชื่อมต่อสายเชื่อมต่อของปุ่ม TEST ภายนอก [X10] ตามแผนภาพข้อต่อ (ดู "4.7 แผนปลายทาง" ในหน้า 23)</p>
 <p>F</p> <p>6</p> <p>X10</p>	<p>9. ชั้นสายเชื่อมต่อของปุ่ม TEST ภายนอกให้แน่น [X10]</p> <p>10. ชั้นน็อตล็อก [6] เข้ากับเคเบิลเกลนต์ทางด้านซ้าย [F]</p>
 <p>1</p> <p>2</p>	<p>11. วางส่วนบนของฝาครอบ [2] แล้วใส่สกรู [1]</p> <p>12. ชั้นสกรู [1] ให้แน่นด้วยแรงบิด 0.9 นิวตันเมตร +0.5 นิวตันเมตร (0.66 ft-lb +0.37 ft-lb)</p>

8. การเปิดใช้งาน

8.1 คำเตือน

บุคลากร	
เจ้าหน้าที่ผู้เชี่ยวชาญ - อุปกรณ์และระบบแรงดัน และเจ้าหน้าที่ผู้เชี่ยวชาญ - วิศวกรรมไฟฟ้า (ดูบท "2.3 กลุ่มเป้าหมายและผู้ใช้" ในหน้า 8)	
อันตราย	ของเหลวที่มีแรงดันสูงหลุดออกมาอย่างกะทันหัน
	<p>การสัมผัสกับของเหลวที่รั่วไหลอย่างรวดเร็วหรือกะทันหันหรือชิ้นส่วนอุปกรณ์ที่มีรอยแยกอาจทำให้เสียชีวิตหรือบาดเจ็บสาหัสได้</p> <ul style="list-style-type: none"> • ก่อนออกแรงกด ตรวจสอบการเชื่อมต่อระบบทั้งหมดเพื่อหารอยรั่วและขันให้แน่นหากจำเป็น • ค่อยๆ อัดระบบด้วยแรงดัน
อันตราย	แรงดันไฟฟ้า
	<p>การสัมผัสกับชิ้นส่วนที่มีแรงดันไฟฟ้าอยู่อาจทำให้เสียชีวิตหรือบาดเจ็บสาหัสได้ ยังรวมไปถึงเกิดการขัดข้องในการทำงานและข้อขัดข้องในการใช้งานหรือความเสียหายต่อวัสดุ</p> <ul style="list-style-type: none"> • ใช้งานผลิตภัณฑ์และอุปกรณ์เสริมโดยมีฝาปิดสนิท ตัวเครื่องอิเล็กทรอนิกส์แบบปิด หรือตู้ควบคุมแบบปิดเท่านั้น • ตรวจสอบผลิตภัณฑ์และอุปกรณ์เสริมก่อนนำไปใช้งานตามข้อกำหนดและข้อบังคับทางกฎหมายที่บังคับใช้ในระดับภูมิภาค

8.2 งานการเปิดใช้

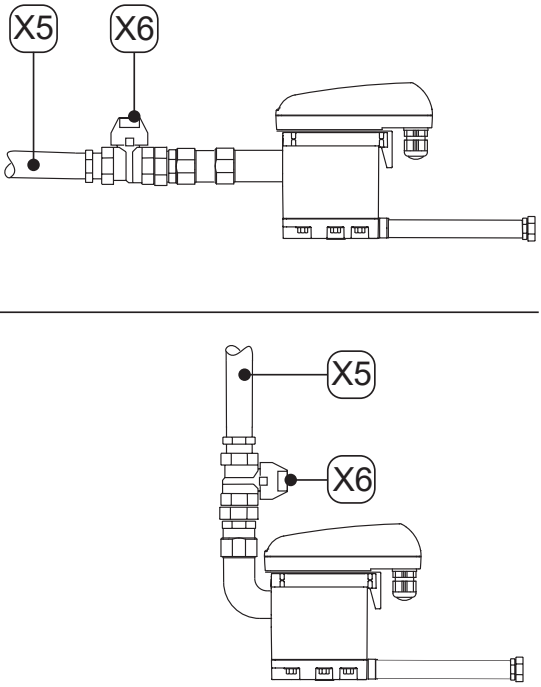
รูปภาพประกอบ	คำอธิบาย / คำชี้แจง
	<ol style="list-style-type: none"> 1. จัดตั้งแหล่งจ่ายไฟ 2. ค่อยๆ เพิ่มแรงดันในส่วนระบบ (เช่น ค่อยๆ เปิดวาล์วปิดที่แนะนำ [X6] ในท่อทางเข้าคอนเดนเสท [X5]) 3. ทำการทดสอบการทำงาน (ดู "10.3.2 การทดสอบการทำงาน" ในหน้า 44).

9. การทำงาน

9.1 คำเตือน

บุคลากร	
เจ้าหน้าที่ปฏิบัติการ (ดูบท “2.3 กลุ่มเป้าหมายและผู้ใช้” ในหน้า 8)	
อันตราย	แรงดันไฟฟ้า
	<p>มีความเสี่ยงต่อการเสียชีวิตหรือบาดเจ็บสาหัสเนื่องจากการสัมผัสกับส่วนประกอบที่อยู่ภายใต้แรงดันไฟฟ้า</p> <ul style="list-style-type: none"> ใช้งานผลิตภัณฑ์และอุปกรณ์เสริมโดยมีฝาปิดสนิท ตัวเครื่องอิเล็กทรอนิกส์แบบปิด หรือตู้ควบคุมแบบปิดเท่านั้น

9.2 สถานะการดำเนินงาน

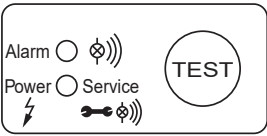
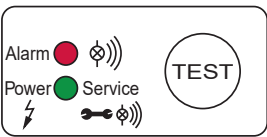
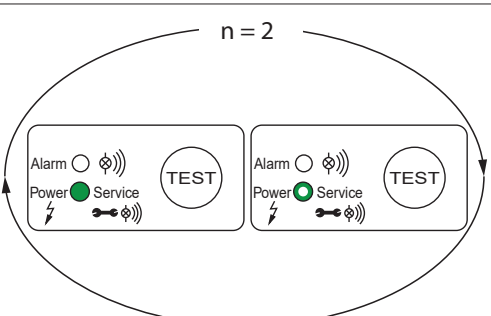
รูปภาพประกอบ	คำอธิบาย / คำชี้แจง
	<p>ไร้กระแสไฟ</p> <ul style="list-style-type: none"> ไฟ LED ทั้งหมดดับ
	<p>การเปิดสวิตช์ / การทดสอบตัวเองเมื่อเปิดเครื่อง</p> <ul style="list-style-type: none"> ไฟ LED ทั้งหมดติดสว่างเป็นเวลา 1 วินาที BEKOMAT® ดำเนินการวินิจฉัยอุปกรณ์อิเล็กทรอนิกส์
	<p>การทดสอบตัวเองเมื่อเปิดเครื่องเป็นบวก</p> <p>จำนวนการทำซ้ำ $n = 2x$</p> <ul style="list-style-type: none"> ไฟ LED ALARM สีแดงดับ ไฟ LED POWER สีเขียวติดสว่าง (ความสว่าง 100%) ขณะที่โซลินอยด์วาล์วทำงาน ไฟ POWER LED สีเขียวติดสว่าง (ความสว่าง 50%) เมื่อโซลินอยด์วาล์วไม่ทำงาน → BEKOMAT® จะเปลี่ยนไปเป็นการทำงานปกติ

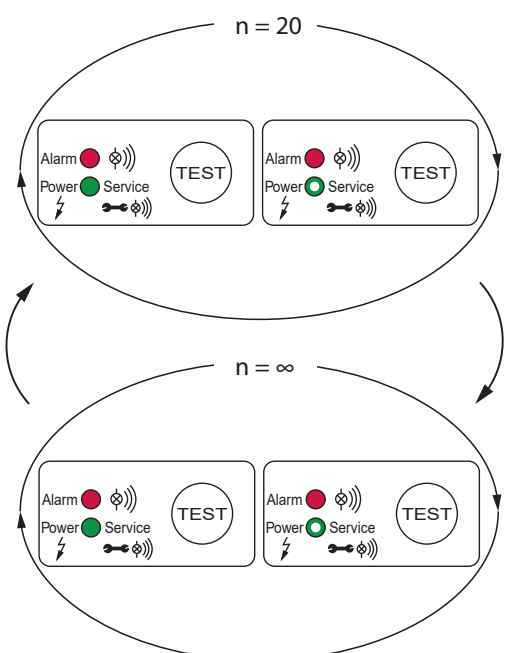
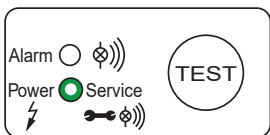
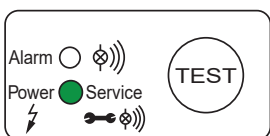
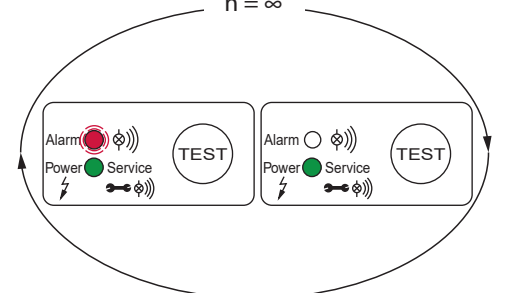
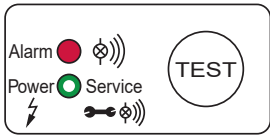

รูปภาพประกอบ	คำอธิบาย / คำชี้แจง
	<p>การทดสอบตัวเองเมื่อเปิดเครื่องเชิงลบ จำนวนการทำซ้ำ $n = 20x$</p> <ul style="list-style-type: none"> ไฟ LED ALARM สีแดงติดสว่าง ไฟ POWER LED สีเขียวติดสว่าง (ความสว่าง 100%) ในขณะที่โซลินอยด์วาล์วเปิดอย่างรวดเร็ว ไฟ POWER LED สีเขียวติดสว่าง (ความสว่าง 50%) เมื่อโซลินอยด์วาล์วไม่ทำงาน → BEKOMAT® สลับไปที่โหมดป้องกันข้อผิดพลาด (วนซ้ำต่อเนื่อง $n = \infty$) โซลินอยด์วาล์วจะทำงานเป็นจังหวะ 1 ครั้งต่อวินาที
	<p>พร้อมใช้งาน (โหมดทำงานปกติ)</p> <ul style="list-style-type: none"> ไฟ LED ALARM สีแดงดับ ไฟ LED POWER สีเขียวติดสว่าง (ความสว่าง 50%)
	<p>กระบวนการระบายน้ำ (กดปุ่ม TEST สั้นๆ)</p> <ul style="list-style-type: none"> ไฟ LED ALARM สีแดงดับ ไฟ LED POWER สีเขียวติดสว่าง (ความสว่าง 100%) ขณะที่โซลินอยด์วาล์วทำงาน
	<p>สัญญาณเตือนล่วงหน้า (กดปุ่ม TEST >1 นาที และ <5 นาที)</p> <ul style="list-style-type: none"> ไฟ LED ALARM สีแดงกะพริบ ไฟ LED สีเขียวติดสว่าง (ความสว่าง 100%)
	<p>สัญญาณเตือน (กดปุ่ม TEST ค้างไว้ >5 นาที)</p> <ul style="list-style-type: none"> ไฟ LED ALARM สีแดงติดสว่าง ไฟ LED POWER สีเขียวติดสว่าง (ความสว่าง 50%)

รูปภาพประกอบ	คำอธิบาย / คำชี้แจง
<p style="text-align: center;">n = ∞</p>	<p>โหมดสัญญาณเตือน (การระบายคอนเดนเสทถูกรบกวน)</p> <ul style="list-style-type: none"> ไฟ LED ALARM สีแดงกะพริบ ไฟ LED POWER สีเขียวติดสว่าง (ความสว่าง 50%) → โซิลินอยต์วาล์วจะทำงานทุกๆ 4 นาที <p>หลังจากกำจัดข้อผิดพลาดแล้ว BEKOMAT® จะสลับไปที่การทำงานปกติโดยอัตโนมัติ</p>
	<p>ข้อความการบำรุงรักษา</p> <ul style="list-style-type: none"> ไฟ LED POWER สีเขียวกะพริบ → การเปลี่ยนแปลง Service-Unit

ข้อมูลเพิ่มเติมเกี่ยวกับข้อผิดพลาดแสดงระหว่างการดำเนินการในบท “15. การแก้ไขข้อผิดพลาด” ในหน้า 53.

10. การซ่อมบำรุง

10.1 คำเตือน

บุคลากร	
เจ้าหน้าที่ผู้เชี่ยวชาญ - ฝ่ายบริการ (ดูบท "2.3 กลุ่มเป้าหมายและผู้ใช้" ในหน้า 8)	
อันตราย	ของเหลวที่มีแรงดันสูงหลุดออกมาอย่างกะทันหัน
	<p>การสัมผัสกับของเหลวที่รั่วไหลอย่างรวดเร็วหรือกะทันหันหรือชิ้นส่วนอุปกรณ์ที่มีรอยแยกอาจทำให้เสียชีวิตหรือบาดเจ็บสาหัสได้</p> <ul style="list-style-type: none"> ก่อนเริ่มการทำงาน ให้ระบายอากาศระบบที่อัดด้วยความดันและป้องกันจากการปรับแรงดันอากาศที่ไม่ได้เจตนา
อันตราย	แรงดันไฟฟ้า
	<p>มีความเสี่ยงต่อการเสียชีวิตหรือบาดเจ็บสาหัสเนื่องจากการสัมผัสกับส่วนประกอบที่อยู่ภายใต้แรงดันไฟฟ้า</p> <ul style="list-style-type: none"> ดำเนินการบำรุงรักษาและซ่อมแซมเฉพาะผลิตภัณฑ์ที่เปิดสวิตช์แล้วเท่านั้น และป้องกันไม่ให้เปิดอีกครั้งโดยไม่ได้ตั้งใจ ระหว่างการจัดตั้ง ให้ปฏิบัติตามข้อกำหนดและข้อบังคับทางกฎหมายที่บังคับใช้ในระบอบภูมิภาคทั้งหมด
คำเตือน	การซึมผ่านของความชื้นหรือสิ่งแปลกปลอม
	<p>การถอดส่วนประกอบออกหรือเปิดผลิตภัณฑ์ น้ำหรือวัตถุแปลกปลอมอาจเข้าไปในผลิตภัณฑ์ที่เปิดอยู่ได้ อาจนำไปสู่อุบัติเหตุ การบาดเจ็บส่วนบุคคล และความเสียหายต่อทรัพย์สิน รวมทั้งความบกพร่องในการปฏิบัติงาน</p> <ul style="list-style-type: none"> ปกป้องผลิตภัณฑ์จากน้ำกระเซ็นหรือความชื้น เปิดผลิตภัณฑ์หรือถอดส่วนประกอบออกในที่แห้งเท่านั้น ห้ามสอดวัตถุแปลกปลอมเข้าไปในช่องเปิดของผลิตภัณฑ์ รักษาพื้นผิวสัมผัสและช่องเปิดทั้งหมดให้ปราศจากสิ่งสกปรกและความชื้น อย่าใช้เครื่องฉีดน้ำแรงดันสูงหรือเครื่องฉีดไอน้ำแรงดันสูงในการทำความสะอาด

10.2 แผนการซ่อมบำรุง

การซ่อมบำรุง	ช่วงเวลา
การเปลี่ยนแปลง Service-Unit	หลังจากใช้งาน 8,760 ชั่วโมงหรือ 1 ล้านรอบการสลับ*; อย่างน้อยปีละครั้ง
การทำความสะอาด	รายปี
การทดสอบการทำงาน	รายเดือน
การทดสอบโดยวิธีการตรวจพินิจ	รายสัปดาห์
ทดสอบการรั่ว	หลังจากงานการประกอบติดตั้ง งานซ่อมแซม และงานซ่อมบำรุงบนผลิตภัณฑ์

* อ้างอิงจาก 7 bar(g) (101.5 psi(g)) และคอนเดนเสทที่มีค่า pH เป็นกลาง

ข้อมูล	ดำเนินการทำความสะอาด
	ดำเนินการทำความสะอาดในขณะที่เปลี่ยนชิ้นส่วนที่สึกหรอ เนื่องจากชิ้นส่วนทั้งหมดได้ถูกรื้อถอนออกแล้ว ณ จุดนี้

10.3 งานซ่อมบำรุง

ในการดำเนินงานบำรุงรักษา ต้องปฏิบัติตามข้อกำหนดต่อไปนี้และกิจกรรมเตรียมการให้เสร็จสิ้น

เงื่อนไขต่างๆ		
เครื่องมือ	วัสดุ	อุปกรณ์ป้องกัน
<ul style="list-style-type: none"> ไขควงปากแบน ขนาด 2.5 มม (0.09 นิ้ว) ประแจปากตายหรือประแจเลื่อน 	<ul style="list-style-type: none"> วัสดุประสานและอุดรอยรั่ว สารหล่อลื่นสำหรับหล่อลื่นโอริง สารทำความสะอาดอ่อนๆ ผ้าฝ้ายหรือผ้าที่ใช้แล้วทิ้ง 	สวมใส่ตลอดเวลา: 

งานเตรียมความพร้อม

1.	ทำการปลดระวางเสร็จสิ้นแล้ว (ดู “12. การเลิกใช้งาน” ในหน้า 47)
----	---

10.3.1 การเปลี่ยนแปลง Service-Unit

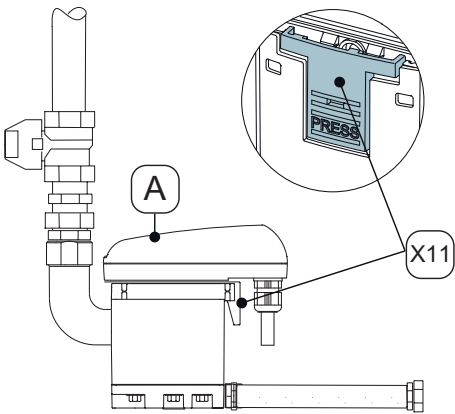
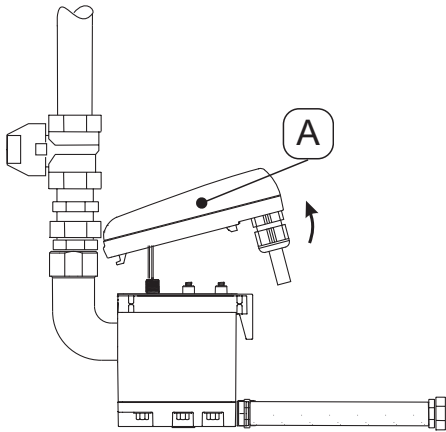
งานสลับ	
รูปภาพประกอบ	คำอธิบาย / คำชี้แจง
	1. ปล่อยชุดควบคุม [A] โดยการกดตะขอล็อก [X11]
	2. ถอดชุดควบคุม [A]

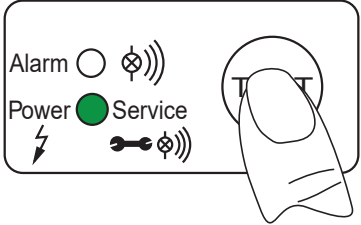
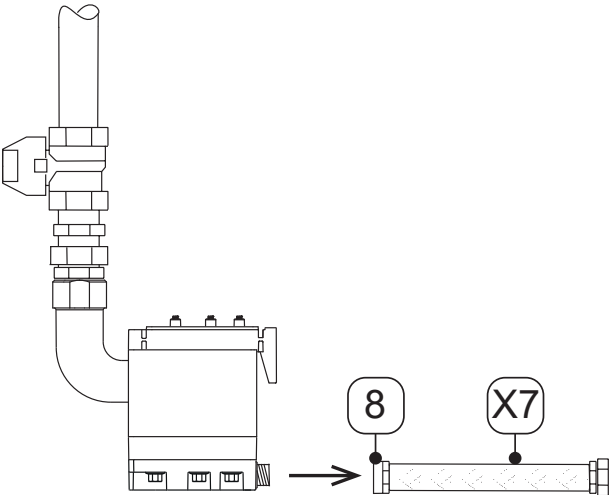
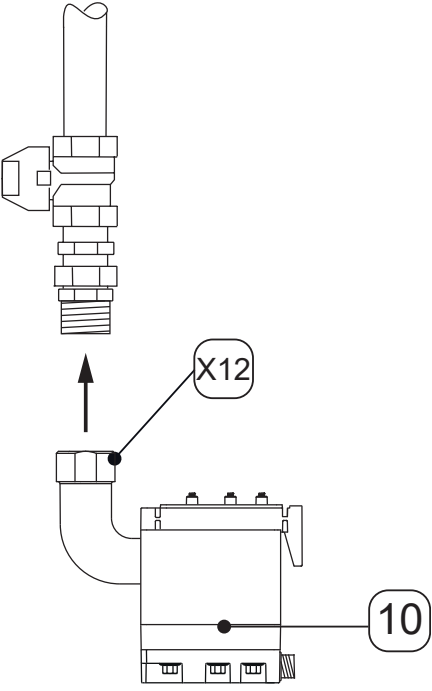
งานสลับ	
รูปภาพประกอบ	คำอธิบาย / คำชี้แจง
	<ol style="list-style-type: none"> 3. กดปุ่ม TEST บนชุดควบคุม [A] และกดค้างไว้อย่างน้อย 5 วินาที → ไฟ LED POWER สีเขียวกะพริบ 4. ทันทีที่ไฟ POWER LED สีเขียวสว่างขึ้นอย่างต่อเนื่องให้หยุดกดปุ่ม TEST → ตัวนับ "เวลาให้บริการ" จะถูกรีเซ็ต 5. วางชุดควบคุม [A] ไว้ข้างๆ อย่างระมัดระวัง
	<ol style="list-style-type: none"> 6. คลายหัวฉีดสายยาง [8] ด้วยสายยาง [X7]
	<ol style="list-style-type: none"> 7. ถอด Service-Unit [10] ออกจากท่อทางเข้าคอนเดนเสท โดยการคลายน็อตข้อต่อ [X12] 8. กำจัด Service-Unit เก่าอย่างเหมาะสม (ดู "14. การกำจัด" ในหน้า 51)

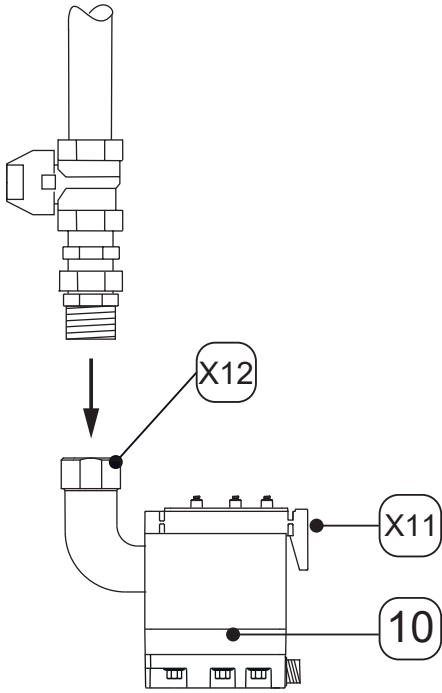
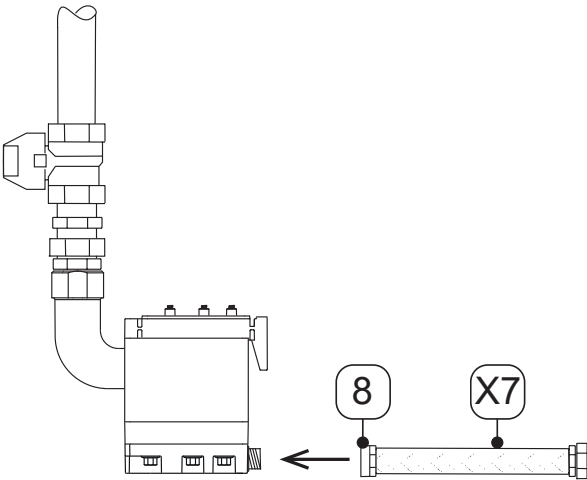
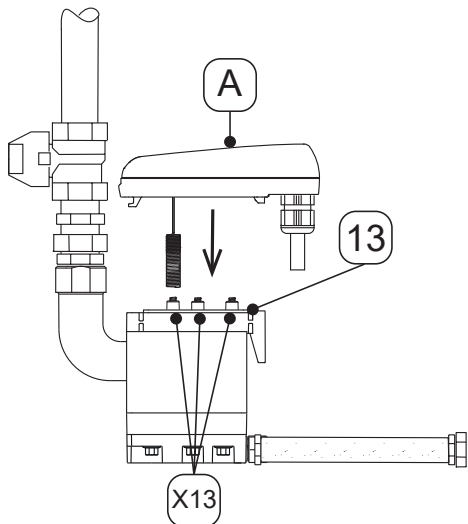
งานสลับ	
รูปภาพประกอบ	คำอธิบาย / คำชี้แจง
	<p>9. ตรวจสอบว่า Service-Unit ใหม่ [10] เหมาะกับหน่วยควบคุม [A]:</p> <ul style="list-style-type: none"> → การระบุประเภท → สีของตะขอล็อค [X11] เหมือนกันกับสีของชุดควบคุม <p>10. จัดแนว Service-Unit ใหม่ [10] กับทางเข้าคอนเดนเสท</p> <p>11. ชันน็อตยูเนียน [X12] ให้แน่น</p>
	<p>12. ติดตั้งหัวฉีดสายยาง [8] กับสายยาง [X7]</p>
	<p>13. ตรวจสอบว่าแผ่นซีล [13] พร้อมสปริงหน้าสัมผัส [X13] สะอาด แห้ง และปราศจากสิ่งแปลกปลอม</p> <p>14. ใส่เซ็นเซอร์ชุดควบคุม [A] เข้าไปในช่องเปิดท่อเซ็นเซอร์</p>

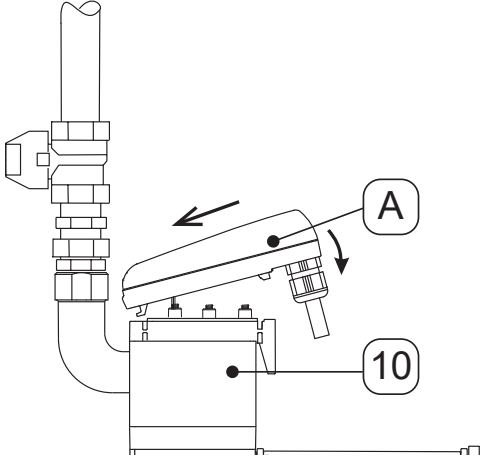
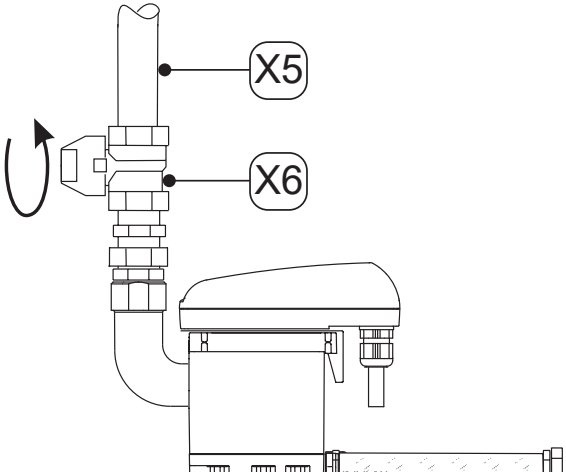
งานสลับ	
รูปภาพประกอบ	คำอธิบาย / คำชี้แจง
	<p>15. ใส่ตะขอชุดควบคุม [A]</p> <p>16. กดหน่วยควบคุม [A] กับ Service-Unit [10] แล้วคลิกเข้าที่</p>
	<p>17. ทำการทดสอบการรั่วไหลของการเชื่อมต่อสกรูทั้งหมด</p> <p>18. เปิดแหล่งจ่ายคอนเดนเสทอย่างระมัดระวังผ่านทางท่อทางเข้าคอนเดนเสท [X5] (เช่น เปิดก๊อกปิดเปิดที่แนะนำ [X6])</p>

10.3.2 การทดสอบการทำงาน

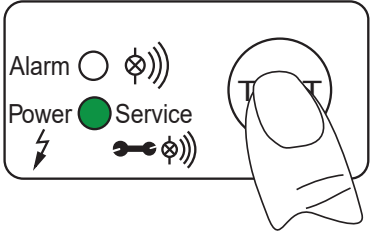
รูปภาพประกอบ	คำอธิบาย / คำชี้แจง
	<p>กดปุ่ม TEST-เป็นเวลา 2 ... 5 วินาที</p> <ul style="list-style-type: none"> → ไฟ LED POWER สีเขียวสว่างขึ้น → วาล์วจะเปิดขึ้นและระบายคอนเดนเสทออก

10.3.3 การทดสอบโดยวิธีการตรวจพินิจ



เมื่อตรวจสอบผลิตภัณฑ์ด้วยสายตา ให้ตรวจสอบส่วนประกอบทั้งหมดว่ามีความเสียหายทางกลและการกัดกร่อนหรือไม่ ให้เปลี่ยนส่วนประกอบที่ชำรุดเสียหายในทันที

10.3.4 ทดสอบการรั่ว

การทดสอบหาจุดรั่วไหลเป็นส่วนหนึ่งของวิธีการทดสอบแบบไม่ทำลายและทำหน้าที่เพื่อพิสูจน์การซีลในระบบสุญญากาศและแรงดันเกิน การทดสอบหาจุดรั่วไหลสามารถทำได้หลายวิธี ผู้ผลิตไม่ได้ให้คำแนะนำในการเลือกวิธีทดสอบ ผู้ควบคุมระบบแรงดันมีหน้าที่ในการเลือกและกำหนดขั้นตอนการทดสอบ และต้องดำเนินการตามมาตรฐานและแนวทางที่เกี่ยวข้อง (เช่น DIN EN 1779)

10.3.5 การทำความสะอาด

10.4 คำเตือน

ข้อควรระวัง	การบาดเจ็บส่วนบุคคลเนื่องจากการใช้สารทำความสะอาดที่ไม่เหมาะสม
	<p>การใช้สารทำความสะอาดอย่างไม่เหมาะสมอาจเสี่ยงต่อการบาดเจ็บเล็กน้อยและความเสียหายต่อสุขภาพ</p> <ul style="list-style-type: none"> • ห้ามทำความสะอาดขณะที่เปียก • อย่าใช้เครื่องฉีดน้ำแรงดันสูงในการทำความสะอาด • ห้ามใช้สารทำความสะอาดหรือตัวทำละลายที่มีฤทธิ์กัดกร่อนหรือรุนแรง ที่อาจทำลายการเคลือบผิวภายนอก (เช่น เครื่องหมาย แผ่นป้าย การป้องกันการกัดกร่อน ฯลฯ) • ห้ามใช้ของมีคมหรือของที่แข็งในการทำความสะอาด • ใช้ผ้าชุบน้ำหมาดๆ ที่กั้นไฟฟ้าสถิตย์สำหรับทำความสะอาดภายนอก • เปลี่ยนฉลากผลิตภัณฑ์ที่อ่านไม่ออกทันที (แผนภูมิรูปภาพ เครื่องหมาย) • ใช้อุปกรณ์ป้องกันส่วนบุคคล • ใช้สารทำความสะอาดตามคำแนะนำของผู้ผลิต
หมายเหตุ	ปฏิบัติตามกฎข้อบังคับด้านสุขอนามัยในห้องกิน
	นอกเหนือจากคำแนะนำในการทำความสะอาดที่กล่าวถึงแล้ว อาจจำเป็นต้องปฏิบัติตามกฎระเบียบด้านสุขอนามัยเฉพาะภูมิภาคหรือของบริษัทด้วย

งานเตรียมความพร้อม

1.	การร้อยท่อนเสร็จสมบูรณ์ (ดูบท "12. การเลิกใช้งาน" ในหน้า 47)
----	--

งานทำความสะอาด

1.	พ่นสารทำความสะอาดอ่อนๆ บนผ้าฝ้ายหรือผ้าที่ชื้นแล้วทั้งจนผ้าหมดเล็กน้อย (ไม่เปียก)
2.	เช็ดพื้นผิวผลิตภัณฑ์ด้วยผ้าที่หมดเล็กน้อยดังกล่าว

การดำเนินงานขั้นสุดท้าย

1.	นำผลิตภัณฑ์ไปใช้งาน (ดูบท "8. การเปิดใช้งาน" ในหน้า 36)
----	---

11. วัสดุสิ้นเปลือง อุปกรณ์เสริมและอะไหล่

11.1 ข้อมูลสั่งซื้อ

สำหรับการสอบถามหรือสั่งซื้อ บริการของผู้ผลิตต้องการข้อมูลต่อไปนี้:

- หมายเลขลำดับการผลิต (ดูที่แผ่นป้าย)
- หมายเลขวัสดุและชื่อเรียกอุปกรณ์เสริมหรืออะไหล่
- จำนวนที่ต้องการของอุปกรณ์เสริมหรืออะไหล่ที่จะจัดส่ง

รายละเอียดการติดต่อฝ่ายบริการของผู้ผลิตที่รับผิดชอบแสดงอยู่ในบท “1.1 ข้อมูลติดต่อ” ในหน้า 5

11.2 อุปกรณ์เสริม



คำอธิบาย	หมายเลขวัสดุ
ระบบทำความร้อนไปตามท่อ 230 VAC	4041657
ชุดท่อน้ำทิ้ง	2000045

11.3 อะไหล่

คำอธิบาย / คำชี้แจง	หมายเลขวัสดุ
Service-Unit BEKOMAT® Vario 32U	4023572
ชุดประกัน	4024392

12. การเลิกใช้งาน

12.1 คำเตือน

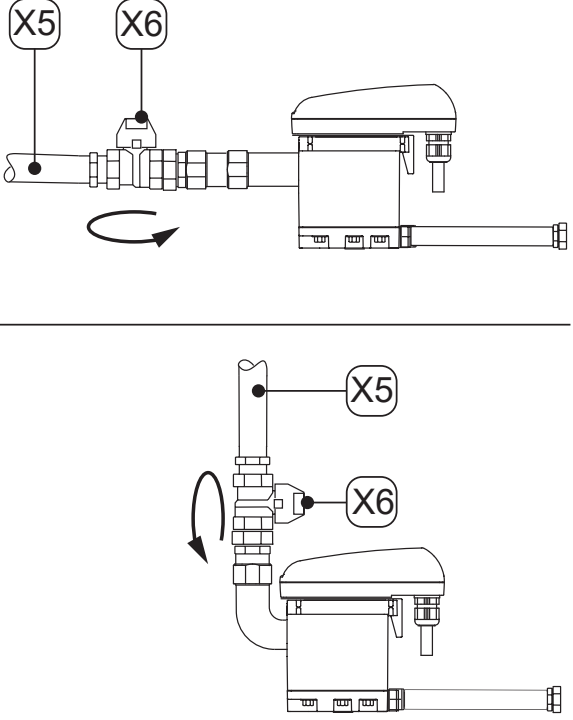
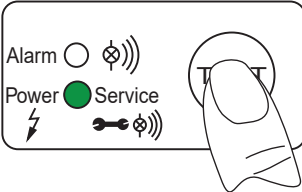

บุคลากร	
เจ้าหน้าที่ผู้เชี่ยวชาญ - ฝ่ายบริการ (ดูบท "2.3 กลุ่มเป้าหมายและผู้ใช้" ในหน้า 8)	
อันตราย	ของเหลวที่มีแรงดันสูงหลุดออกมาอย่างกะทันหัน
	<p>การสัมผัสกับของเหลวที่รั่วไหลอย่างรวดเร็วหรือกะทันหันหรือชิ้นส่วนอุปกรณ์ที่มีรอยแยกอาจทำให้เสียชีวิตหรือบาดเจ็บสาหัสได้</p> <ul style="list-style-type: none"> กำหนดขอบเขตความปลอดภัยรอบพื้นที่ปฏิบัติงานก่อนเริ่มงาน ก่อนเริ่มการทำงาน ให้ระบายอากาศระบบที่อัดด้วยความดันและป้องกันจากการปรับแรงดันอากาศที่ไม่ได้เจตนา
อันตราย	แรงดันไฟฟ้า
	<p>การสัมผัสกับชิ้นส่วนที่มีแรงดันไฟฟ้าอยู่อาจทำให้เสียชีวิตหรือบาดเจ็บสาหัสได้ ยังรวมไปถึงเกิดการช็อตของในการทำงานและขอช็อตของในการใช้งานหรือความเสียหายต่อวัสดุ</p> <ul style="list-style-type: none"> กำหนดขอบเขตความปลอดภัยรอบพื้นที่ปฏิบัติงานก่อนเริ่มงาน ก่อนเริ่มงาน ให้ถอดผลิตภัณฑ์และอุปกรณ์เสริมออกจากแหล่งจ่ายไฟ และป้องกันไม่ให้เปิดเครื่องอีกครั้งโดยไม่ได้ตั้งใจ

12.2 งานปลดระวาง

รูปภาพประกอบ	คำอธิบาย / คำชี้แจง
	<ol style="list-style-type: none"> 1. ขัดจังหวะการจ่ายคอนเดนเสทผ่านทางช่องทางเข้าคอนเดนเสท [X5] (เช่น ปิดวาล์วปิดที่แนะนำ [X6])
	<ol style="list-style-type: none"> 2. กดปุ่ม TEST สั้นๆ หลายๆ ครั้ง <ul style="list-style-type: none"> → แรงดันใน BEKOMAT® ลดลง → คอนเดนเสทที่เหลืออยู่ใน BEKOMAT® จะถูกระบายออกไป 3. ปลดการเชื่อมต่อ BEKOMAT® ออกจากแหล่งจ่ายไฟแล้วปิดเครื่อง



13. การถอดประกอบ

13.1 คำเตือน

บุคลากร	
เจ้าหน้าที่ผู้เชี่ยวชาญ - ฝ่ายบริการ (ดูบท "2.3 กลุ่มเป้าหมายและผู้ใช้" ในหน้า 8)	
อันตราย	ของเหลวที่มีแรงดันสูงหลุดออกมาอย่างกะทันหัน
	<p>การสัมผัสกับของเหลวที่รั่วไหลอย่างรวดเร็วหรือกะทันหันหรือชิ้นส่วนอุปกรณ์ที่มีรอยแยกอาจทำให้เสียชีวิตหรือบาดเจ็บสาหัสได้</p> <ul style="list-style-type: none"> กำหนดขอบเขตความปลอดภัยรอบพื้นที่ปฏิบัติงานก่อนเริ่มงาน ก่อนเริ่มการทำงาน ให้ระบายอากาศระบบที่อัดด้วยความดันและป้องกันจากการปรับแรงดันอากาศที่ไม่ได้เจตนา
อันตราย	แรงดันไฟฟ้า
	<p>การสัมผัสกับชิ้นส่วนที่มีแรงดันไฟฟ้าอยู่อาจทำให้เสียชีวิตหรือบาดเจ็บสาหัสได้ ยังรวมไปถึงเกิดการช็อตของในการทำงานและขอช็อตของในการใช้งานหรือความเสียหายต่อวัสดุ</p> <ul style="list-style-type: none"> กำหนดขอบเขตความปลอดภัยรอบพื้นที่ปฏิบัติงานก่อนเริ่มงาน ก่อนเริ่มงาน ให้ถอดผลิตภัณฑ์และอุปกรณ์เสริมออกจากแหล่งจ่ายไฟ และป้องกันไม่ให้เปิดเครื่องอีกครั้งโดยไม่ได้ตั้งใจ

13.2 งานการถอดประกอบ

จะต้องปฏิบัติตามเงื่อนไขดังต่อไปนี้ในการดำเนินงานประกอบติดตั้งและต้องทำงานเตรียมความพร้อมให้เสร็จสิ้น

เงื่อนไขต่างๆ		
เครื่องมือ	วัสดุ	อุปกรณ์ป้องกัน
<ul style="list-style-type: none"> ประแจปากตายหรือประแจเลื่อน 	<ul style="list-style-type: none"> ไม่จำเป็นต้องใช้วัสดุ 	<p>สวมใส่ตลอดเวลา:</p> <div style="display: flex; justify-content: space-around; align-items: center;">    </div>

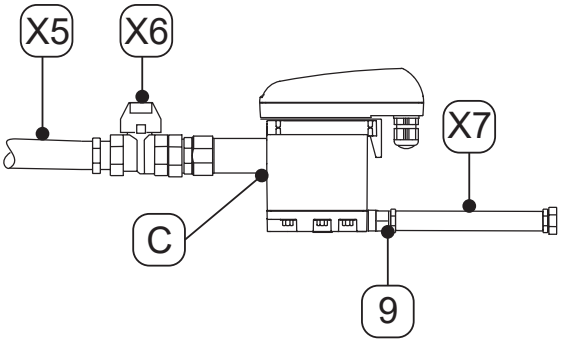
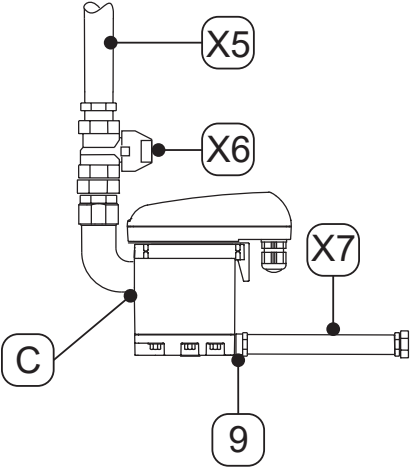

งานเตรียมความพร้อม	
1.	การรื้อถอนเสร็จสมบูรณ์ (ดูบท "12. การเลิกใช้งาน" ในหน้า 47)
2.	ทำให้ระบบที่อัดด้วยความดันหรือส่วนของระบบที่เกี่ยวข้องไร้อันตรายและป้องกันจากการปรับแรงดันอากาศที่ไม่ได้เจตนา

งานการถอดประกอบ	
รูปภาพประกอบ	คำอธิบาย / คำชี้แจง
	<ol style="list-style-type: none"> 1. คลายและถอดท่อ [X7] ออกจากหัวฉีดของท่อ [9] 2. คลายและรื้อท่อทางเข้าคอนเดนเสท [X5] และวาล์วปิดที่แนะนำ [X6] ออกจากท่อทางเข้าคอนเดนเสท [C] 3. ถอดการเชื่อมต่อไฟฟ้าทั้งหมด
	

14. การกำจัด

เมื่อสิ้นสุดอายุการใช้งาน จะต้องทิ้งผลิตภัณฑ์และอุปกรณ์เสริมอย่างเหมาะสม เช่น ขยะมูลฝอย ข. โดยบริษัทผู้เชี่ยวชาญ วัสดุ เช่น แก้ว พลาสติก และองค์ประกอบทางเคมีบางชนิดสามารถนำกลับมาใช้ใหม่ได้ สามารถนำไปรีไซเคิลได้ และสามารถทำใหม่ได้

14.1 คำเตือน

หมายเหตุ	การกำจัดทิ้งที่ไม่เหมาะสม
	<p>การทิ้งชิ้นส่วน ส่วนประกอบ วัสดุใช้งาน วัสดุเสริม และสื่อทำความสะอาดอย่างไม่เหมาะสมอาจทำให้เกิดความเสียหายต่อสิ่งแวดล้อม</p> <ul style="list-style-type: none"> • กำจัดชิ้นส่วนประกอบ ส่วนประกอบ วัสดุใช้งาน วัสดุเสริม และสื่อทำความสะอาดให้เหมาะสมและให้เป็นไปตามข้อกำหนดและข้อบังคับทางกฎหมายที่บังคับใช้ในท้องถิ่น • กำจัดชิ้นส่วนไฟฟ้าและอิเล็กทรอนิกส์ผ่านบริษัทกำจัดทิ้งหรือส่งกลับไปยังผู้ผลิต • หากคุณไม่แน่ใจเกี่ยวกับการกำจัด ให้ปรึกษารัฐบาลท้องถิ่น
ข้อมูล	การกำจัดทิ้งอุปกรณ์ไฟฟ้าและอิเล็กทรอนิกส์
	<p>อุปกรณ์ไฟฟ้าและอิเล็กทรอนิกส์ (EEE) ประกอบด้วยวัสดุ ส่วนประกอบและสสารที่อาจเป็นอันตรายและมีผลเสียต่อสุขภาพและสิ่งแวดล้อมได้หากไม่กำจัดทิ้งขยะอุปกรณ์ไฟฟ้าและอิเล็กทรอนิกส์ (WEEE) อย่างเหมาะสม</p> <p>อุปกรณ์ไฟฟ้าและอิเล็กทรอนิกส์มีสัญลักษณ์ถังขยะกากบาทกำกับอยู่ ถังขยะแบบมีล้อที่มีกากบาทเป็นสัญลักษณ์ว่าต้องเก็บผลิตภัณฑ์ไฟฟ้าและอิเล็กทรอนิกส์แยกจากกัน และไม่ทิ้งรวมกับขยะในครัวเรือน</p> <p>สำหรับข้อมูลเพิ่มเติมเกี่ยวกับข้อกำหนดและข้อบังคับทางกฎหมายที่บังคับใช้ในระดับภูมิภาค สำหรับการรีไซเคิลผลิตภัณฑ์ไฟฟ้าและอิเล็กทรอนิกส์ โปรดติดต่อบริษัทกำจัดขยะในภูมิภาคของคุณหรือสำนักงานเทศบาลที่รับผิดชอบ</p>

14.2 การกำจัดวัสดุปฏิบัติการและวัสดุเสริม

วัสดุใช้งาน / วัสดุเสริม	รหัสการกำจัดของเสียของสหภาพยุโรป
วัสดุดูดซับ วัสดุตัวกรอง ผ้าเช็ดทำความสะอาด และชุดป้องกันที่ปนเปื้อนน้ำมันหรือสารอันตรายอื่นๆ	15 02 02
วัสดุดูดซับ วัสดุตัวกรอง ผ้าเช็ดทำความสะอาด และชุดป้องกันนอกเหนือจากที่ระบุไว้ 15 02 02	15 02 03
บรรจุภัณฑ์ - กระดาษและกล่องกระดาษ	15 01 01
บรรจุภัณฑ์ - พลาสติก	15 01 02
น้ำมันเสีย - แร่	13 02 05
น้ำมันเสีย - สังกะสี	13 02 06

14.3 การกำจัดส่วนประกอบ

ก่อนการกำจัดทิ้ง ต้องเป็นไปตามเงื่อนไขขั้นต้นดังต่อไปนี้

เงื่อนไขต่างๆ	
1.	ผลิตภัณฑ์และอุปกรณ์เสริมถูกนำออกจากบริการและรีไซเคิล
2.	ผลิตภัณฑ์และอุปกรณ์เสริมได้รับการทำความสะอาดและปราศจากสารตกค้าง

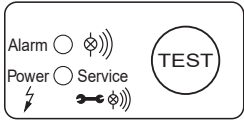
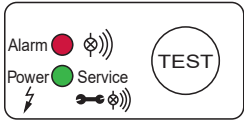
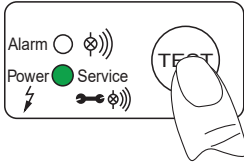
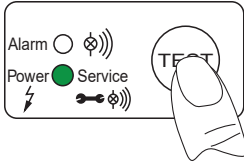
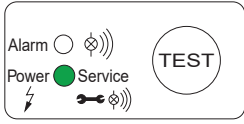

ส่วนประกอบ	รหัสการกำจัดของเสียของสหภาพยุโรป
อุปกรณ์ไฟฟ้าและอิเล็กทรอนิกส์นอกเหนือจากที่ระบุไว้ 20 01 21, 20 01 23 และ 20 01 35	20 01 36
พลาสติก	20 01 39
โลหะ	20 01 40

15. การแก้ไขข้อผิดพลาด

ภาพผิดพลาด	สาเหตุที่เป็นไปได้	การแก้ไขข้อผิดพลาด
	<ul style="list-style-type: none"> ไฟ LED ทั้งหมดดับ 	<ul style="list-style-type: none"> อ่านและตรวจสอบแรงดันไฟฟ้าบนแผ่นป้ายพิกัด ตรวจสอบว่ามีแรงดันไฟฟ้าที่ขั้วของบอร์ดเซ็นเซอร์หรือไม่ (L, N) ตรวจสอบขั้วจุดต่อบนบอร์ดเซ็นเซอร์
	<ul style="list-style-type: none"> ไฟ LED ทั้งหมดติดสว่างอย่างต่อเนื่อง 	<ul style="list-style-type: none"> ตัดการเชื่อมต่อผลิตภัณฑ์จากแหล่งจ่ายไฟและเปิดเครื่องอีกครั้งหลังจาก > 5 วินาที ตรวจสอบบอร์ดเซ็นเซอร์สำหรับความเสียหายที่อาจเกิดขึ้น
	<ul style="list-style-type: none"> หลังจากกดปุ่ม TEST จะไม่มีการระบายคอนเดนเสทออกไป 	<ul style="list-style-type: none"> ตรวจสอบท่อทางเข้าและท่อระบาย เปลี่ยน Service-Unit ตรวจสอบการทำงานของวาล์วโดยกดปุ่ม TEST → ได้ยินเสียงการเปิดปิดวาล์วอย่างชัดเจน (เสียงคลิก) ตรวจสอบขั้วจุดต่อบนบอร์ดเซ็นเซอร์
	<ul style="list-style-type: none"> คอนเดนเสทจะถูกระบายออกเมื่อมีการกดปุ่ม TEST เท่านั้น 	<ul style="list-style-type: none"> ท่อทางเข้าที่มีการไต่ระดับสี > 3% รู้สึกอายน ติดตั้งสายปรับระดับอากาศ ตรวจสอบว่าถึงแรงดันขั้นต่ำที่ต้องการหรือไม่ (ดู "4. ข้อมูลจำเพาะทางเทคนิค" ในหน้า 20) เปลี่ยน Service-Unit
	<ul style="list-style-type: none"> BEKOMAT® ปล่อยออกมาอย่างต่อเนื่อง 	<ul style="list-style-type: none"> เปลี่ยน Service-Unit

16. ภาคผนวก

16.1 ใบรับรอง

สัญลักษณ์	คำอธิบาย / คำชี้แจง
	<p>เครื่องหมาย CE</p> <p>เครื่องหมาย CE ระบุผลิตภัณฑ์ที่ตรงตามข้อกำหนดของคำสั่งของสหภาพยุโรปทั้งหมดที่ใช้กับผลิตภัณฑ์นี้และสำหรับการผลิตที่ตรงตามข้อกำหนดด้านความปลอดภัยและสุขภาพขั้นพื้นฐานสามารถวางจำหน่ายผลิตภัณฑ์ในตลาดยุโรปได้</p>
	<p>เครื่องหมาย WEEE</p> <p>ถังขยะกากบาทเป็นเครื่องหมายกำกับอุปกรณ์ไฟฟ้าและอิเล็กทรอนิกส์ที่ห้ามกำจัดทิ้งกับขยะครัวเรือนเมื่อหมดอายุการใช้งานแล้ว จุดพักฟรีสำหรับอุปกรณ์ไฟฟ้าเก่าเพื่อการส่งคืนและอาจจะมีจุดรับเพิ่มเติมเพื่อนำผลิตภัณฑ์กลับมาใช้ซ้ำ สามารถสอบถามที่อยู่ได้จากสำนักงานเขต</p>

BEKO TECHNOLOGIES GmbH

Im Taubental 7
 D - 41468 Neuss
 Tel. +49 2131 988 0
 Fax +49 2131 988 900
 info@beko-technologies.com
 service-eu@beko-technologies.com

DE**BEKO TECHNOLOGIES LTD.**

Unit 11-12 Moons Park
 Burnt Meadow Road
 North Moons Moat
 Redditch, Worcs, B98 9PA
 Tel. +44 1527 575 778
 info@beko-technologies.co.uk

GB**BEKO TECHNOLOGIES S.à.r.l.**

Zone Industrielle
 1 Rue des Frères Rémy
 F - 57200 Sarreguemines
 Tél. +33 387 283 800
 info@beko-technologies.fr
 service@beko-technologies.fr

FR**BEKO TECHNOLOGIES B.V.**

Veenen 12
 NL - 4703 RB Roosendaal
 Tel. +31 165 320 300
 benelux@beko-technologies.com
 service-bnl@beko-technologies.com

NL**BEKO TECHNOLOGIES
(Shanghai) Co. Ltd.**

Rm.715 Building C, VANTONE Center
 No.333 Suhong Rd.Minhang District
 201106 Shanghai
 Tel. +86 (21) 50815885
 info.cn@beko-technologies.cn
 service1@beko.cn

CN**BEKO TECHNOLOGIES s.r.o.**

Na Pankraci 58
 CZ - 140 00 Praha 4
 Tel. +420 24 14 14 717 /
 +420 24 14 09 333
 info@beko-technologies.cz

CZ**BEKO Tecnológica España S.L.**

Torruella i Urpina 37-42, nave 6
 E - 08758 Cervelló
 Tel. +34 93 632 76 68
 Mobil +34 610 780 639
 info.es@beko-technologies.es

ES**BEKO TECHNOLOGIES LIMITED**

Room 2608B, Skyline Tower,
 No. 39 Wang Kwong Road
 Kwoloon Bay Kwoloon, Hong Kong
 Tel. +852 2321 0192
 Raymond.Low@beko-technologies.com

HK**BEKO TECHNOLOGIES INDIA Pvt. Ltd.**

Plot No.43/1 CIEEP Gandhi Nagar
 Balanagar Hyderabad
 IN - 500 037
 Tel. +91 40 23080275 /
 +91 40 23081107
 Madhusudan.Masur@bekoindia.com
 service@bekoindia.com

IN**BEKO TECHNOLOGIES S.r.l**

Via Peano 86/88
 I - 10040 Leinì (TO)
 Tel. +39 011 4500 576
 Fax +39 0114 500 578
 info.it@beko-technologies.com
 service.it@beko-technologies.com

IT**BEKO TECHNOLOGIES K.K**

KEIHIN THINK Building 8 Floor
 1-1 Minamiwatarida-machi
 Kawasaki-ku, Kawasaki-shi
 JP - 210-0855
 Tel. +81 44 328 76 01
 info@beko-technologies.jp

JP**BEKO TECHNOLOGIES Sp. z o.o.**

ul. Pańska 73
 PL - 00-834 Warszawa
 Tel. +48 22 314 75 40
 info.pl@beko-technologies.pl

PL**BEKO TECHNOLOGIES S. de R.L. de C.**

BEKO Technologies, S de R.L. de C.V.
 Blvd. Vito Alessio Robles 4602 Bodega 10
 Zona Industrial
 Saltillo, Coahuila, 25107
 Mexico
 Tel. +52(844) 218-1979
 informacion@beko-technologies.com

MX**BEKO TECHNOLOGIES, CORP.**

900 Great Southwest Pkwy SW
 Atlanta, GA 30336
 USA
 Tel. +1 404 924-6900
 beko@bekousa.com

US