



Оригинално ръководство за инсталиране и експлоатация

BEKOMAT® 33U / 33U CO

- > BM33U
- > BM33UCO

■ Съдържание

1. Указания към документацията	5
1.1 Контакт	5
1.2 Информация към ръководството за инсталиране и експлоатация.....	5
2. Безопасност	6
2.1 Употреба	6
2.1.1 Употреба по предназначение.....	6
2.1.2 Предвидима неправилна употреба.....	7
2.2 Отговорност на оператора.....	7
2.3 Целева група и персонал	8
2.4 Обяснение на използваните символи	9
2.5 Указания за безопасност и предупреждения	10
2.5.1 Общовалидни указания за безопасност	10
2.5.2 Безопасна работа	10
2.5.3 Ударно изтичане на течности под налягане.....	11
2.5.4 Електрическо напрежение	11
2.5.5 Транспорт и съхранение	12
2.5.6 Инсталиране.....	12
2.5.7 Поддръжка	13
2.5.8 Боравене с опасни вещества	13
2.5.9 Работа по електронните компоненти.....	14
2.5.10 Употреба на резервни части, принадлежности или материали	14
2.6 Предупреждения	14
3. Информация за продукта	15
3.1 Описание на продукта.....	15
3.2 Идентификационна табела	15
3.3 Общ изглед на продукта	16
3.4 Окомплектовка.....	16
3.5 Аксонометрична скица	17
3.6 Описание на функциите	18
4. Технически данни	19
4.1 Работни параметри	19
4.2 Параметри на съхранение и транспортиране.....	20
4.3 Материали.....	20
4.4 Момент за затягане на болтове	20
4.5 Размери.....	21
4.6 Монтажни размери.....	22
4.7 Схема на клемите	22
5. Транспорт и съхранение	23
5.1 Предупреждения	23
5.2 Транспортиране	23
5.3 Съхранение	23

6. Монтаж	24
6.1 Предупреждения	24
6.2 Условия за монтаж.....	24
6.3 Монтажни дейности.....	26
7. Електрическа инсталация	29
7.1 Предупреждения	29
7.2 Свързване	29
7.2.1 Свързване на електрозахранването.....	30
7.2.2 Конектор на безпотенциалния контакт.....	32
7.2.3 Конектор на външния TEST-бутон	34
8. Пускане в експлоатация	36
8.1 Предупреждения	36
8.2 Дейности по въвеждане в експлоатация.....	36
9. Експлоатация	37
9.1 Предупреждения	37
9.2 Работни състояния.....	37
10. Поддръжка	40
10.1 Предупреждения	40
10.2 План за поддръжка	40
10.3 Дейности по поддръжката	41
10.3.1 Смяна на Service-Unit.....	41
10.3.2 Функционално изпитване.....	47
10.3.3 Визуална проверка.....	47
10.3.4 Изпитване за херметичност	47
10.3.5 Почистване	48
10.4 Предупреждения	48
11. Консумативи, принадлежности и резервни части	49
11.1 Информация при поръчване	49
11.2 Принадлежности	49
11.3 Резервни части	49
12. Извеждане от експлоатация	50
12.1 Предупреждения	50
12.2 Дейности по извеждане от експлоатация.....	51
13. Демонтаж	52
13.1 Предупреждения	52
13.2 Демонтажни дейности.....	52
14. Изхвърляне	54
14.1 Предупреждения	54
14.2 Изхвърляне на експлоатационни и помощни материали.....	55
14.3 Изхвърляне на компоненти.....	55

15. Отстраняване на неизправности.....	56
16. Приложения.....	57
16.1 Сертификати.....	57
17. Бележки	58

1. Указания към документацията

В тази документация са описани всички необходими стъпки за употребата и експлоатацията на продукта и неговите принадлежности.

1.1 Контакт

Производител	Сервиз и инструменти
BEKO TECHNOLOGIES GmbH Im Taubental 7 41468 Neuss Тел.: + 49 2131 988 - 1000 info@beko-technologies.com www.beko-technologies.com	BEKO TECHNOLOGIES GmbH Im Taubental 7 41468 Neuss Тел.: + 49 2131 988 - 1000 service-eu@beko-technologies.com www.beko-technologies.com

ИНФОРМАЦИЯ	Дистрибутор на производителя за конкретната страна
	Контактът с дистрибутора на производителя за конкретната страна може да бъде установен чрез данните за адреса на последната страница или чрез формуляра за контакт на уеб сайта на производителя.

1.2 Информация към ръководството за инсталиране и експлоатация

ИНФОРМАЦИЯ	Защита на авторските права
	Съдържанието на ръководството за инсталиране и експлоатация под формата на текст, изображения, снимки, чертежи, схеми и други визуализации, е обект на авторско право от страна на производителя. Предаването и размножаването на този документ, както и използването и съобщаването на съдържанието му са забранени, освен ако няма изрично разрешение за това.

Дата на публикуване	Изменение	Версия	Причина за промяната	Обхват на промяната
01 Август 2022	03	00	Редакционна преработка	Актуализация
01. Февруари 2024 г.	04	00	Технически изменения по продукта	„4. Технически данни“ на страница 19 „7. Електрическа инсталация“ на страница 29

Ръководството за инсталиране и експлоатация, наричано по-нататък ръководство, трябва винаги да се съхранява в трайно четливо състояние в близост до продукта.

При продажба или предаване на продукта на трето лице ръководството се предава заедно с него.

УКАЗАНИЕ	Спазвайте ръководството
	Това ръководство съдържа цялата основна информация за безопасна експлоатация на продукта и трябва задължително да бъде прочетено преди извършването на каквито и да е действия. В противен случай има опасност за хората и за материала, както и опасност от функционални и експлоатационни неизправности.

2. Безопасност

2.1 Употреба

ВЕКОМАТ® 33U / 33U CO, наричан по-нататък също „продукт“ или **ВЕКОМАТ®**, е кондензоотделител с електронно регулиране на нивото, предназначен за отвеждане на кондензат в системи под налягане. **ВЕКОМАТ®** отвежда кондензата под работно налягане без загуба на налягане.

2.1.1 Употреба по предназначение

Друга употреба, различна от тук описаната, се приема за употреба не по предназначение и може да застраши безопасността на хората и на околната среда.

За употреба по предназначение трябва да се обърне внимание на следното:

- Прочетете ръководството и изпълнявайте дадените указания.
- Продуктът и неговите принадлежности трябва да се използват само на закрито.
- Продуктът и неговите принадлежности трябва да се използват само в рамките на посочените в техническите данни експлоатационни параметри.
- Продуктът и неговите принадлежности трябва да се използват само в рамките на посочените в главата за техническите данни експлоатационни параметри и на договорените условия на доставка.
- Продуктът и неговите принадлежности трябва да се използват само с работна среда, която не съдържа разяждащи, агресивни, корозивни, токсични, възпламеними, стимулиращи горенето или неорганични компоненти. При съмнение направете анализ.
- Продуктът и неговите принадлежности трябва да се използват само в среда, в която е възможно най-много пръскане с вода. Разпръскваната вода трябва да не съдържа корозивни компоненти.
- Продуктът и неговите принадлежности трябва да се използват само в зони без токсични или корозивни химикали и газове.
- Продуктът и неговите принадлежности трябва да се използват само в съответствие с посочените в глава „4. Технически данни“ на страница 19 технически данни, с прекараната тръбна система, тръбни диаметри и свободни монтажни пространства.
- Продуктът и неговите принадлежности трябва да се използват само извън потенциално експлозивни зони.
- Продуктът и неговите принадлежности трябва да се използват само на места без пряка слънчева светлина и топлинни източници, както и извън зони, застрашени от измръзване.
- Продуктът и неговите принадлежности трябва да се комбинират само с продукти и компоненти, посочени в това ръководство и препоръчани от производителя.
- Предварително определеният план за поддръжка трябва да се спазва.

Преди използване на продукта и на неговите принадлежности, операторът е длъжен да гарантира, че са налице всички условия и предпоставки за употреба по предназначение.

Продуктът и неговите принадлежности са предназначени за използване само в търговски или индустриални зони. Само квалифицирани специалисти имат право да изпълняват всички описани дейности във връзка с монтажа, инсталирането, експлоатацията, поддръжката, демонтажа и изхвърлянето на продукта.

2.1.2 Предвидима неправилна употреба

Предвидима неправилна употреба е употребата, при която продуктът или неговите принадлежности се използват по начин, различен от описания в глава „Употреба по предназначение“. Предвидимата неправилна употреба включва употребата на продукта или на принадлежността по начин, който не е планиран от производителя или доставчика, но може да бъде резултат от предвидимо човешко поведение.

Предвидимата неправилна употреба включва:

- Извършването на всякакви модификации и по-специално на конструктивни и процесно-технически интервенции.
- Прекратяване на действието или неизползването на наличните или препоръчаните устройства за безопасност.
- Използване на продукта и принадлежностите в системи с въглероден диоксид като работна среда.

Този списък не претендира за изчерпателност, тъй като не всички възможни неправилни употреби могат да бъдат предварително предвидени. Ако операторът има информация за неправилна употреба на продукта или на негови принадлежности, които не са посочени тук, е длъжен да уведоми незабавно производителя.

2.2 Отговорност на оператора

С цел избягване на злополуки, неизправности и вреди на околната среда отговорният оператор трябва да гарантира следното:

- Преди да пристъпи към действие, да провери дали това ръководство е предназначено за продукта.
- Продуктът и принадлежностите се използват по предназначение и се поддържат в изправност.
- Продуктът и неговите принадлежности се използват само с препоръчани и функционално изправни устройства за безопасност.
- Всички дейности във връзка с монтажа, инсталирането и поддръжката се изпълняват само от квалифициран персонал.
- Персоналът трябва да разполага с необходимите лични предпазни средства, които задължително използва.
- Чрез подходящи технически мерки за безопасност се спазват допустимите работни параметри.
- Всички знаци за безопасност и идентификационната табела на продукта се поддържат в четливо състояние. Повредените и нечетливи маркировки се сменят веднага.

2.3 Целева група и персонал

Това ръководство е предназначено за посочения по-долу персонал, който се занимава с дейностите по продукта или по неговите принадлежности.

ИНФОРМАЦИЯ	Изисквания към персонала
	<ul style="list-style-type: none"> Само пълнолетен персонал може да предприема действия по продукта и принадлежностите. Персоналът няма право да извършва никакви действия по продукта или по негови принадлежности, ако се намира под влиянието на наркотици, медикаменти, алкохол или други субстанции, влияещи на съзнанието.

Обслужващ персонал

Обслужващият персонал са хора, които могат да работят безопасно с продукта и принадлежностите му благодарение на познаването на това ръководство и инструктаж относно работата с продукта и принадлежностите. Обслужващият персонал е в състояние самостоятелно да идентифицира възможните неизправности и опасни ситуации и да взема съответните мерки.

Специалисти – транспорт и съхранение

Специалисти – транспорт и съхранение: това са лицата, които на базата на своето образование, професионален опит и квалификация притежават всички необходими умения да извършват надеждно всички действия във връзка с транспорта и съхранението на продукта, да дават инструкции, сами да идентифицират евентуални опасни ситуации и да вземат мерки за сигурност.

Към уменията спадат по-специално опит в боравенето с подедни средства, вилкови електрокари, подедно-транспортни машини и съоръжения, както и познаването на регионалното приложимо законодателство, на стандартите и директивите по отношение на транспорта и съхранението.

Специалисти – уреди и инсталации под налягане

Специалисти – уреди и инсталации под налягане: това са лицата, които на базата на своето образование, професионален опит и квалификация притежават всички необходими умения да извършват надеждно всички действия във връзка с течности и системи под налягане, да дават инструкции, самостоятелно да идентифицират евентуални опасни ситуации и да предприемат мерки за предотвратяване на опасността.

Към уменията спадат по-специално: опит в боравенето с измервателна техника, техника за управление и за автоматично регулиране, както и познаването на регионалното приложимо законодателство, на стандартите и директивите по отношение на системите под налягане.

Специалисти – електротехника

Специалисти – електротехника: това са лицата, които на базата на своето образование, професионален опит и квалификация притежават всички необходими умения да извършват надеждно всички действия, свързани с електричеството, да дават инструкции, сами да идентифицират евентуални опасни ситуации и да вземат мерки за сигурност.

Към уменията спадат по-специално: опит в боравенето с електрически инсталации, измервателна техника, техника за управление и за автоматично регулиране, както и познаването на регионалното приложимо законодателство, на стандартите и директивите за работа с електротехника.

Специалисти – сервиз

Специалисти – сервиз: това са лицата, които притежават уменията и квалификацията на посочените по-горе специалисти. Специалистите – сервиз трябва да са доказано обучени и оторизирани да изпълняват всякакви дейности по продукта.

2.4 Обяснение на използваните символи

Използваните по-долу символи посочват важна и релевантна по отношение на безопасността информация, която задължително се спазва при работа с продукта и с цел гарантиране на неговата надеждна и оптимална експлоатация.

Символ	Описание/обяснение
	Общ предупредителен символ (опасност, предупреждение, внимание)
	Предупреждение за система под налягане
	Предупреждение за електрическо напрежение
	Да се чете и спазва ръководството за инсталиране и експлоатация
	Знак за обща заповед
	Използвайте предпазни обувки
	Използвайте защитни ръкавици (устойчиви на срязване и на течности)
	Използвайте защитни очила със странична защита (защитни работни очила от затворен тип)
	Обща информация

2.5 Указания за безопасност и предупреждения

В тази глава е даден преглед на всички важни аспекти на безопасността за защита на хората, както и за безопасна и безпроблемна работа на продукта и принадлежностите.

В следващите глави са изброени опасностите, които могат да възникнат при експлоатацията на този продукт и принадлежностите му дори и при използване по предназначение. За да се минимизират опасностите от наранявания и материални щети и да се избягват опасни ситуации, трябва да се спазват дадените в следващите глави на това ръководство знаци за безопасност и предупреждения.

Основните предупреждения и необходимите квалификации на специалистите са изброени в началото на глава в раздела „Предупреждения“.

Предупрежденията за специфични действия са поставени директно пред потенциално опасните стъпки за изпълнение на даденото действие или последователност от действия.

Неспазването на инструкциите за безопасност и предупрежденията може да доведе до неизправности, грешки в работата и материални щети, както и до телесни повреди.

2.5.1 Общовалидни указания за безопасност

- Преди да започнете работа, запознайте се с техническата документация на цялата система и спазвайте общото ръководство за експлоатация.
- Преди началото на работата извършете оценка на риска на работното място (Last Minute Risk Assessment).
- При всички дейности използвайте подходящи ЛПС (лични предпазни средства).
- При всякакви дейности по инсталиране, поддръжка и ремонт обособявайте безопасна зона около работната зона.
- За безопасно изключване и изолиране на системата или на части от нея използвайте съществуващата специфична за предприятието процедура за блокиране и маркиране (Lockout-Tagout процедури).

2.5.2 Безопасна работа

Дадените по-долу действия могат да причинят тежки наранявания или смърт:

- Пускане в експлоатация и работа с продукта или неговите принадлежности извън допустимите гранични стойности и работни параметри
- Неразрешено манипулиране с продукта и неразрешени модификации на продукта и принадлежностите

За гарантиране на безопасната работа на продукта и принадлежностите спазвайте следните точки:

- Спазвайте посочените върху типовата табелка и в ръководството гранични стойности и работни параметри.
- Проверете дали употребата на принадлежности води до промяна или до ограничаване на разрешените работни параметри.
- Спазвайте условията за монтаж и условията на околната среда.
- Спазвайте интервалите за техническа поддръжка.

2.5.3 Ударно изтичане на течности под налягане

Дадените по-долу ситуации могат да причинят тежки наранявания или смърт:

- Контактът с бързо или внезапно изтичащи течности
- Избухващи части на системата
- Камшичен удар при маркучи и тръбопроводи под налягане

За безопасна работа със системи под налягане спазвайте следните точки:

- При всички дейности спазвайте следните правила за безопасност:
 1. Изключете системата или участъка от системата.
 2. Обезопасете системата или участъка от системата срещу повторно включване.
 3. Намалете налягането в системата или всички участъци на системата до налягането на околната среда. напр. чрез бавно, контролирано изпускане на налягането чрез разтоварващи вентили
 4. Обезопасете системата или участъка от системата срещу повторно подаване на налягане.
- Направете проверка на системата или участъка от системата за безопасност, за замърсяване или евентуални повреди.
- Преди подаването на налягане проверете херметичността на всички съединения на системата и при необходимост ги затегнете допълнително.
- Подавайте бавно налягане към системата или участъка от системата.
- Избягвайте пикове на налягането и големи диференциални налягания.
- Компенсирайте появилите се вибрации в тръбопроводната мрежа чрез използването на демпфери.

2.5.4 Електрическо напрежение

Контактът с компоненти под напрежение може да причини тежки наранявания или смърт на хората.

За безопасна работа с намиращи се под напрежение компоненти спазвайте следните точки:

- Продуктът и неговите принадлежности трябва да се свързват към захранването само ако са в изправно състояние.
- При инсталирането спазвайте всички приложими местни законови разпоредби и правила.
- Предвидете лесно достъпно разединително устройство за електрозахранването в близост до продукта.
→ Разединителното устройство разединява всички тоководещи проводници.
- Използвайте продукта и принадлежностите му само с напълно затворен капак, корпус на електрониката или табло с включватели.
- Преди началото на работата с продукта:
 1. Разединете
→ Многополюсно и многостранно разединяване на продукта
 2. Обезопасете срещу неволно повторно включване
 3. Проверете дали всички полюси са без напрежение
→ С подходящ и разрешен измервателен уред (напр. двуполусен тестер за напрежение)
 4. Заземете и дайте на късо

2.5.5 Транспорт и съхранение

Неправилното транспортиране или съхранение може да доведе до телесни повреди или материални щети.

За гарантиране на безопасния транспорт и безопасното съхранение на продукта и принадлежностите спазвайте следните точки:

- При всички дейности с опаковъчен материал използвайте лични предпазни средства.
- Боравете внимателно с опаковката, продукта и принадлежностите.
- Транспортирайте и боравете с продукта и принадлежности в съответствие с маркировката на опаковката.
- Използвайте само целесъобразни, изправни транспортни и подедни средства и сапани.
- Използвайте само транспортно оборудване, подедни съоръжения и сапани, които са предназначени за общото тегло на продукта.
- Спазвайте допустимите параметри за транспортиране и съхранение.
- Продуктът и неговите принадлежности трябва да се съхраняват само на места без пряка слънчева светлина и топлинни източници.

2.5.6 Инсталиране

Неправилният монтаж или електрическа инсталация на продукта и принадлежностите могат да доведат до телесни повреди и материални щети, както и до смущения в работата им.

За безопасен монтаж и електрическа инсталация спазвайте следните точки:

- Монтирайте продукта, принадлежностите, всички използвани части и материали без механично напрежение.
- Проверете правилното положение на всички щепселни връзки.
- Предотвратете опасност от препъване, като използвате съответните кабелни и шлангови водачи.
- Избягвайте механично натоварване на кабелите.
- Закрепете и фиксирайте всички маркучи така, че да не могат да изпълняват биещи движения.
- Фиксирайте здраво входящите тръби.

2.5.7 Поддръжка

Неправилното извършване на дейностите по поддръжка и ремонт може да причини тежки наранявания или смърт.

За безопасна поддръжка и ремонт спазвайте следните точки:

- Преди началото на дейностите обезвъздушете продукта и принадлежностите под налягане и ги обезопасете срещу неволно подаване на налягане.
- Преди началото на дейностите изключете продукта и принадлежностите от захранването и ги обезопасете срещу неволно повторно включване.
- Използвайте само одобрени за съответното приложение материали.
- Използвайте само подходящи инструменти, които са в технически изправно състояние.
- Използвайте само почистени тръбопроводи и маркучи, в които няма замърсявания или корозия.
- Не използвайте абразивни и агресивни почистващи средства или разтворители, които могат да повредят външния слой (напр. маркировки, идентификационна табелка, антикорозионна защита и т.н.).
- За почистване не трябва да се използват остри или твърди предмети.
- Използвайте за почистване само посочените материали и работни среди.
- Спазвайте приложимите закони, местни и вътрешни хигиенни правила.
- Обръщайте внимание на реда и чистотата при дейности по поддръжка и ремонт. Предотвратете проникването на замърсявания в отворения продукт или принадлежностите. Поставете веднага на сигурно място демонтираните компоненти и принадлежности.
- След приключването на дейностите по поддръжка и ремонт отстранете веднага от работната зона всички използвани инструменти, почистващи средства и ненужните повече части.
- Изхвърлете продукта и принадлежностите само почистени и без остатъци от работни вещества.
- Всички части и компоненти, основни и помощни материали и почистващи работни среди трябва да се изхвърлят правилно и в съответствие с валидните регионални закони разпоредби и изисквания.
- Електрическите и електронните компоненти трябва да се изхвърлят чрез сертифицирано предприятие за рециклиране на отпадъци или да се върнат на производителя.

2.5.8 Боравене с опасни вещества

Съдържащите се в кондензата вещества, които са вредни за здравето и околната среда, е възможно при контакт да причинят дразнене и увреждане на кожата, очите и лигавиците. Освен това, замърсеният с вредни вещества кондензат не трябва да попада в канализацията, водите или почвата.

За безопасна работа със замърсен с вредни вещества кондензат спазвайте следните точки:

- При боравенето с кондензата използвайте подходящи предпазни средства.
- Събирайте и изхвърляйте изтеклия или разлят кондензат в съответствие с местните разпоредби и правила.

2.5.9 Работа по електронните компоненти

Електростатичните разряди (ESD) могат да доведат до повреди на електронните компоненти и са възможни функционални и експлоатационни неизправности или материални щети.

- Използвайте професионални мерки за предотвратяване на електростатични разряди (напр. заземяване, изравняване на потенциалите, подходящи за ESD токоотвеждащи работни подложки и т. н.).

2.5.10 Употреба на резервни части, принадлежности или материали

Употребата на неподходящи резервни части, принадлежности или материали, както и на помощни и експлоатационни материали, е източник на смъртна опасност или на опасност от много сериозни наранявания. Възможна е появата на функционални и експлоатационни неизправности, както и на материални щети.

- За изпълнението на всякакви дейности използвайте само посочени от производителя, неповредени оригинални части, помощни и експлоатационни материали.
- Използвайте само одобрени за съответното приложение материали и инструменти, които са в технически изправно състояние.
- Използвайте само подходящи тръби, по които няма замърсявания или корозия.
- Използвайте само електрически компоненти и материали, които отговарят на приложимите местни законови разпоредби и правила (стандарты, директиви и т. н.) за електрическа безопасност.

2.6 Предупреждения

Предупрежденията предупреждават за опасности при боравенето с продукта и с неговите принадлежности. Спазвайте предупредителните инструкции, за да избегнете наранявания, материални щети и увреждания по време на работа.

Конструктивна структура:

СИГНАЛНА ДУМА	Вид и източник на опасността
 Символ	Потенциални последици при пренебрегване на опасността
	<ul style="list-style-type: none"> • Мерки за избягване на опасността

Сигнални думи:

ОПАСНОСТ	Непосредствена заплаха Последица от неспазването: Смърт или сериозни телесни повреди
ПРЕДУПРЕЖДЕНИЕ	Непосредствена заплаха Последица от неспазването: Възможни са смърт или сериозни телесни повреди
ВНИМАНИЕ	Потенциална заплаха Последица от неспазването: Възможни са телесни повреди и материални щети
УКАЗАНИЕ	Допълнителна информация Последица от неспазването: Възможни са материални щети и затруднения в експлоатацията. Няма риск за хората или за безопасната експлоатация.

3. Информация за продукта

3.1 Описание на продукта

BEKOMAT® е кондензоотделител с електронно регулиране на нивото, предназначен за отвеждане на кондензат в инсталации под налягане. **BEKOMAT®** отвежда кондензата под работно налягане без загуба на налягане.

BEKOMAT® разполага с безпотенциален контакт на мрежовата платка. През него може да се изпрати съобщение за неизправност на дистанционна контролна зала.

BEKOMAT® разполага с възможност за включване на външен TEST-бутон. През него кондензатът може да се източва дистанционно. Ако външният контакт е затворен, магнит-вентилът се отваря, както при натискане на TEST-бутон в горната част на капака и **BEKOMAT®** източва кондензата.

3.2 Идентификационна табела

На долната част на капака е поставена идентификационна табела, която съдържа данни за всички идентификационни и работни параметри на продукта.

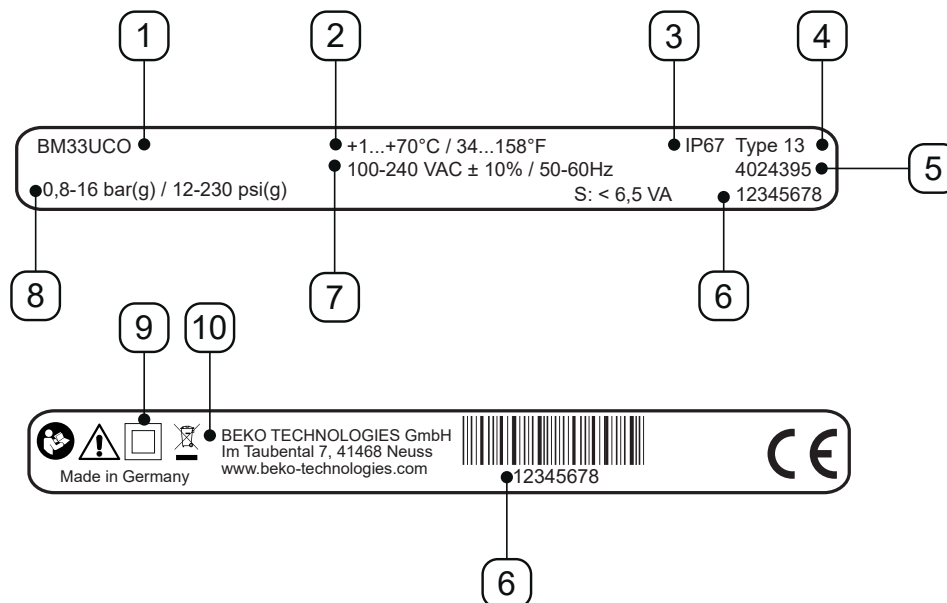

Примерно изображение

Поз. №	Описание/обяснение
[1]	Наименование на продукта
[2]	Работна температура
[3]	Степен на защита IP
[4]	Клас на корпуса
[5]	Номер на материала
[6]	Сериен номер
[7]	Работно напрежение
[8]	Работно налягане
[9]	Клас на защита II
[10]	Производител

За допълнителна информация виж глава „2.4 Обяснение на използваните символи“ на страница 9.

3.3 Общ изглед на продукта

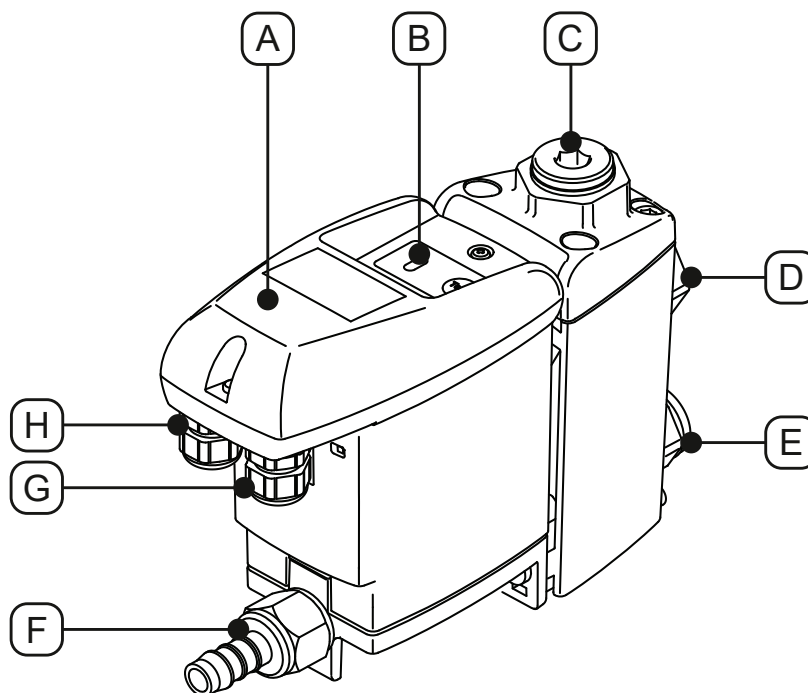

Поз. №	Описание/обяснение
[A]	Блок за управление цял
[B]	Панел за управление
[C]	Входяща тръба за кондензат

Поз. №	Описание/обяснение
[D]	Изходяща тръба за кондензат
[E]	Кабелен салник вдясно
[F]	Кабелен салник вляво

3.4 Окомплектовка

Долната таблица показва окомплектовката на продукта:

Фигура	Описание/обяснение
	ВЕКОМАТ® 33U / 33U CO
	Оригинално ръководство за инсталиране и експлоатация
	1 x маншет

3.5 Аксонометрична скица

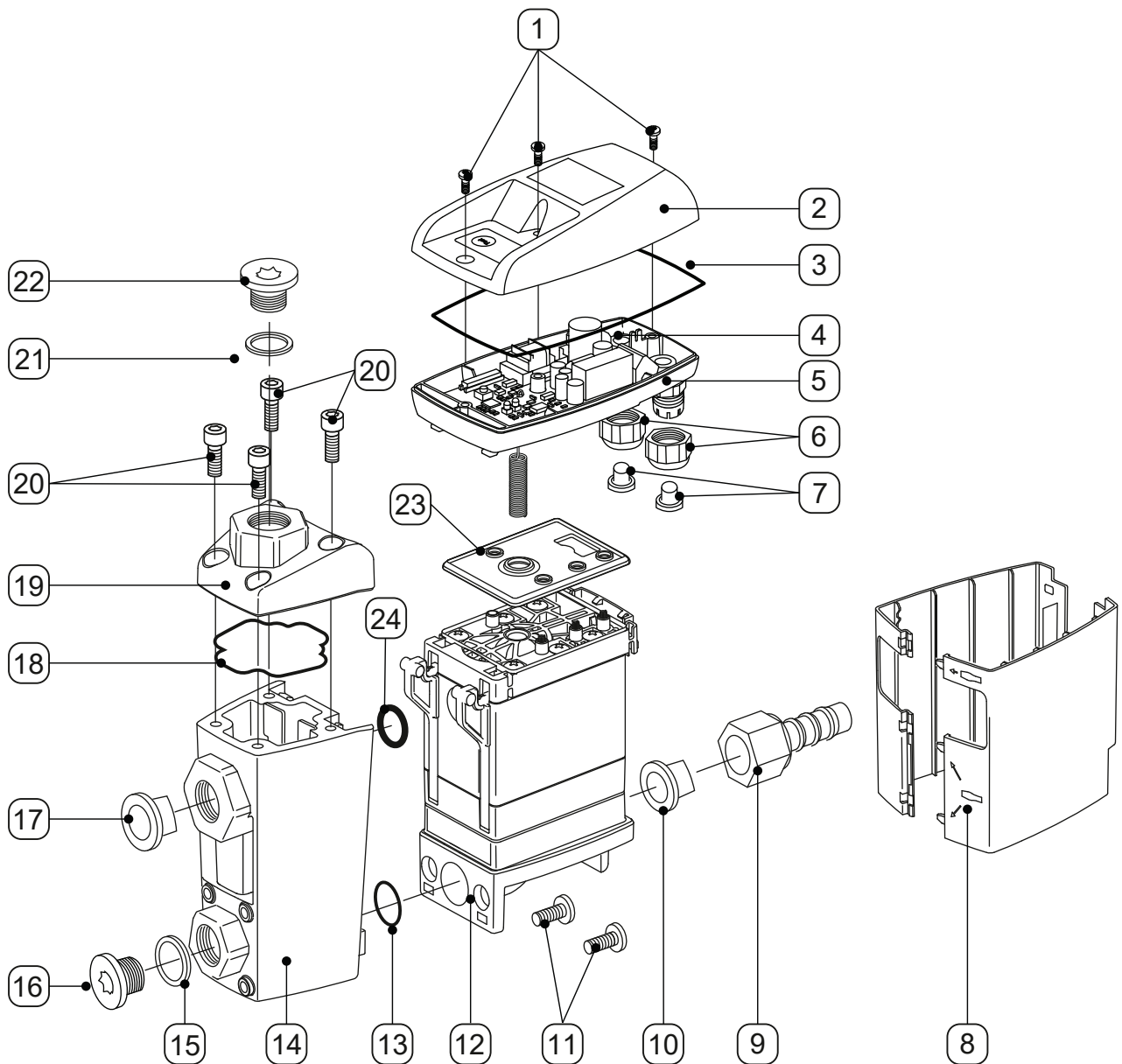

Поз. №	Описание/обяснение
[1]	Болт 3,5 x 10 mm
[2]	Горна част на капака
[3]	Фасонно уплътнение
[4]	Платка за датчик
[5]	Долна част на капака
[6]	Винтово съединение
[7]	Тапа
[8]	Облицовъчна черупка
[9]	Маншет на маркуч
[10]	Конусна тапа
[11]	Болт M6 x 16 mm
[12]	Service-Unit

Поз. №	Описание/обяснение
[13]	О-пръстен 18,5 x 2 mm
[14]	Сборен контейнер за кондензат
[15]	Плоско уплътнение
[16]	Тапа G1/2"
[17]	Тапа G1/2"
[18]	О-пръстен 48,9 x 2,62 mm
[19]	Капак на сборния контейнер за кондензат
[20]	Болт вътрешен шестостен M6 x 16 mm
[21]	Плоско уплътнение
[22]	Тапа G1/2"
[23]	Уплътнителна подложка
[24]	О-пръстен 8 x 4 mm

3.6 Описание на функциите

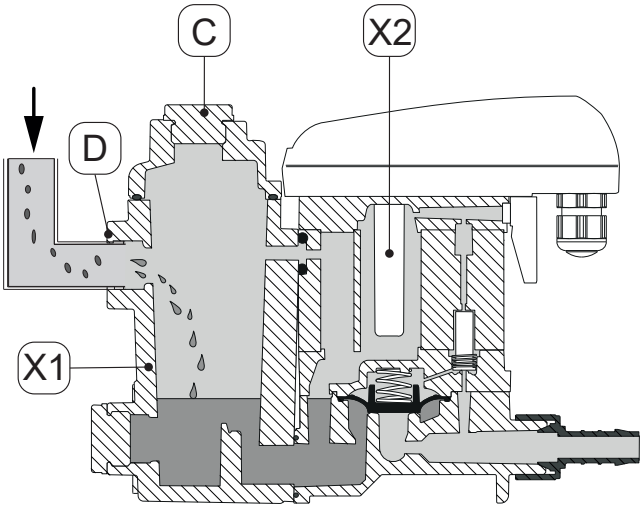
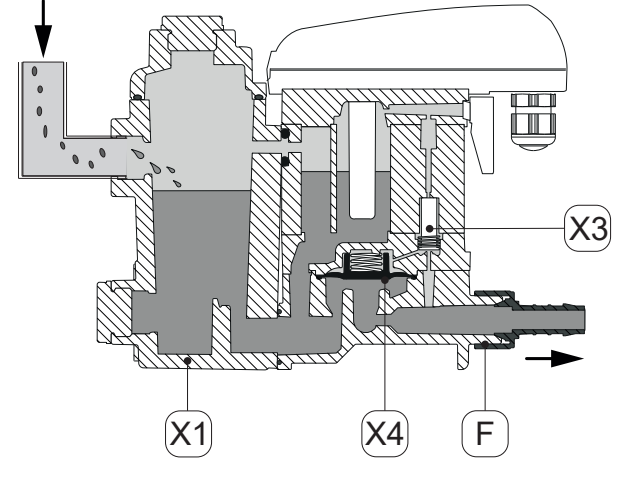
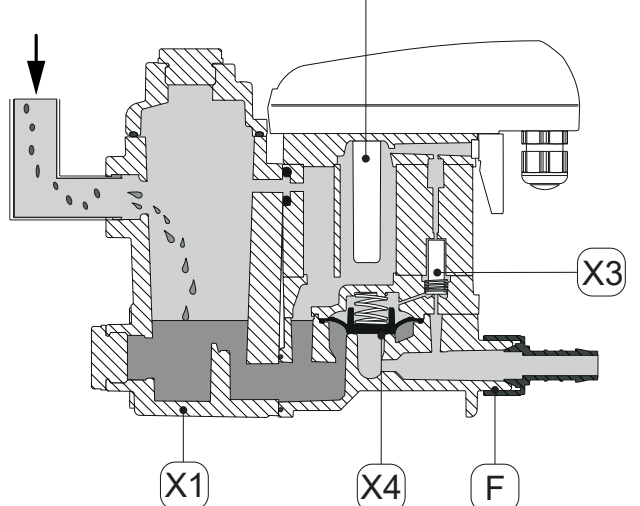
Фигура	Описание/обяснение
	<p>През входящата вертикална тръба [C] или през входящата хоризонтална тръба [D] кондензатът навлиза в BEKOMAT® и се събира в контейнера [X1].</p> <p>Нивото в резервоара [X1] непрекъснато се наблюдава от capacitивен сензор в тръбата на датчика [X2].</p>
	<p>Веднага щом кондензатът достигне максималното ниво на напълване, чрез управлението се включва управляващият вентил [X3].</p> <p>Управляващият вентил [X3] се включва и зоната над мембраната [X4] се обезвъздушава.</p> <p>Мембраната [X4] се вдига от гнездото на вентила и свръхналягането в резервоара [X1] притиска кондензата в изходящата тръба за кондензат [F].</p>
	<p>Когато датчикът в тръбата на датчика [X2] повече не е покрит с кондензат, управлението включва управляващия вентил [X3] и върху мембраната [X4] се оказва натиск.</p> <p>Мембраната [X4] се притиска към гнездото на вентила и изходящата тръба за кондензат [F] се затваря плътно.</p>

4. Технически данни

4.1 Работни параметри

BEKOMAT®	33U	33U CO
Относителна влажност на въздуха на околната среда	10 ... 80%, без образуване на кондензат	
Максимална работна височина	3000 m 3280,84 yd	
Минимално/максимално работно налягане	0,8 ... 16 bar(g) 12 ... 230 psi(относително налягане)	
Минимална/максимална работна температура	+1 ... 70 °C +34 ... +158 °F	
Средно отвеждано количество	3,8 l/h 1 gal/h	
Максимално отвеждано количество (кратковременно)	60 l/h 15,85 gal/h	
Свързване*, входяща тръба за кондензат	3 x G1/2" вътрешна, максимална дълбочина на завинтване: 13 mm (1/2 in)	
Свързване, изходяща тръба за кондензат	1 x G1/2" външна, маншет на маркуч за маркуч с диаметър 13 mm (1/2" in), вътрешна	
Работни среди	Кондензат, съдържащ масло	Кондензат, съдържащ масло или без масло
Собствена маса	1,63 kg 3,63 lbs	
Работно напрежение	100 ... 240 VAC ±10% (50 ... 60 Hz) oder 24 VAC -10%/+20% (50 ... 60 Hz) или 24 VDC -10%/+20% (вж идентификационната табела)	
Консумирана мощност	6,5 ... 8 VA	
Степен на защита	IP67	
Клас на корпуса	Type 13	
Категория свръхнапрежение (IEC 61010-1)	II	
Степен на замърсяване (IEC 61010-1)	2	
Данни за свързване на безпотенциалния контакт	AC: максимално 250 V / 1A DC: максимално 30 V / 1A	
Препоръчителен диаметър на кабела	5 ... 10 mm 0,23 ... 0,33 in	
Препоръчителен диаметър на жилото	0,75 ... 1,5 mm ² AWG 14 ... 20	

* Версията с резба NPT (национална тръбна резба) се предлага по избор.

4.2 Параметри на съхранение и транспортиране

BEKOMAT®	33U	33U CO
Минимална/максимална температура, съхранение и транспорт	+1 ... +70 °C +34 ... +158 °F	

4.3 Материали

BEKOMAT®	33U	33U CO
Корпус	Алуминий пластмаса, подсилен със стъклени влакна	Алуминий, с твърдо покритие пластмаса, подсилена със стъклени влакна
Мембрана	FKM	

4.4 Момент за затягане на болтове

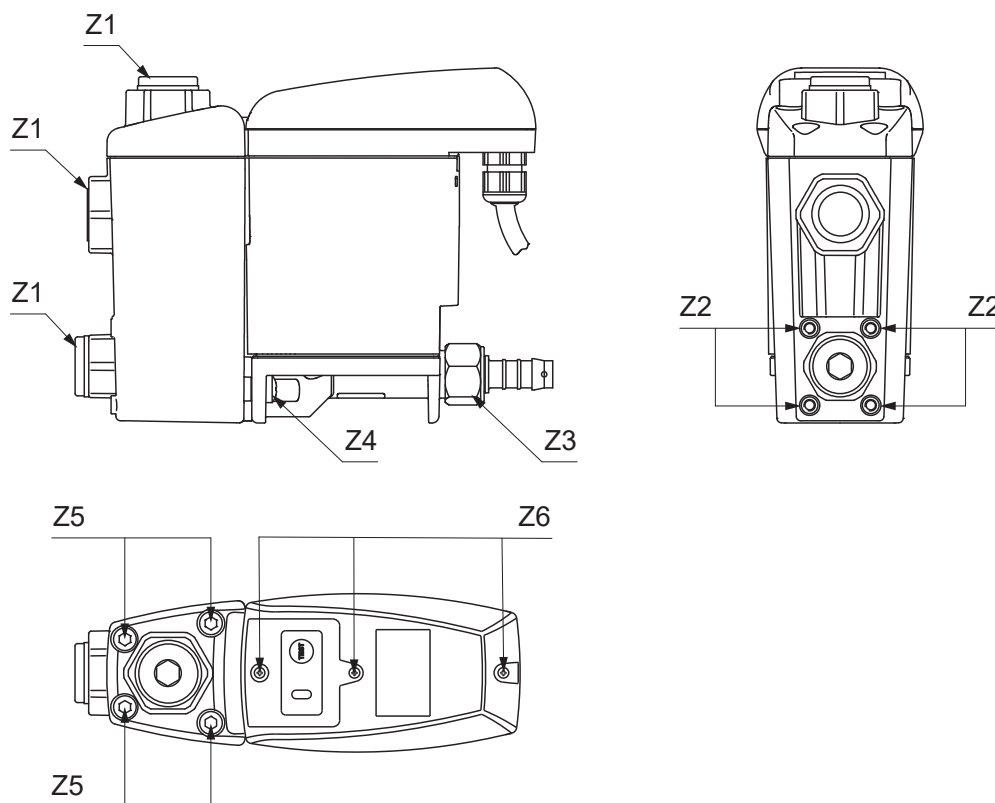

Поз. №	Описание/обяснение	Момент за затягане
[Z1]	Тапа с винт, входящ отвор за кондензат	35 Nm +2 Nm (25,82 ft-lb +1,46 ft-lb)
[Z2]	Болтове, опорен ъгъл (опция)	8 Nm +2 Nm (5,9 ft-lb +1,46 ft-lb)
[Z3]	Маншет на маркуч, изходяща тръба за кондензат	3 ... 4 Nm (2,21 ... 2,95 ft-lb)
[Z4]	Болтове, Service-Unit	2,5 Nm +0,5 Nm (1,84 ft-lb +0,37 ft-lb)
[Z5]	Болтове, капак на сборния контейнер за кондензат	8 Nm +2 Nm (5,9 ft-lb +1,46 ft-lb)
[Z6]	Болтове, горна част на капака	0,9 Nm +0,5 Nm (0,66 ft-lb +0,37 ft-lb)

4.5 Размери

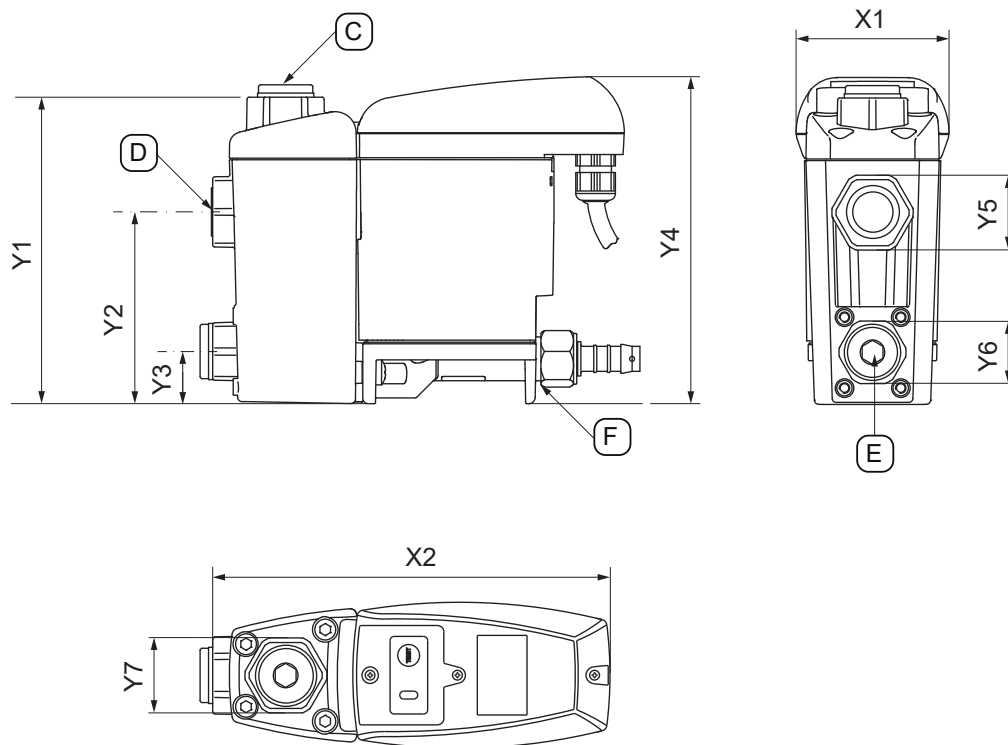

Поз. №	BEKOMAT® 33U	BEKOMAT® 33U CO
[X1]		73,4 mm 2,89 in
[X2]		198 mm 7,78 in
[Y1]		147 mm 5,79 in
[Y2]		92 mm 3,62 in
[Y3]		25 mm 0,98 in
[Y4]		157 mm 6,18 in
[Y5]		34 mm 1,34 in
[Y6]		28 mm 1,10 in
[Y7]		34 mm 1,34 in
[C] - Свързване, входяща тръба за кондензат		G1/2" (NPT 1/2")
[D] - Свързване, входяща тръба за кондензат		G1/2" (NPT 1/2")
[E] - Свързване, входяща тръба за кондензат		G1/2" (NPT 1/2")
[F] - Свързване, изходяща тръба за кондензат		G1/2" Ø 13 (диаметър 0,51)

4.6 Монтажни размери

Фигура	Описание/обяснение
	<p>Когато монтирате продукта, оставете достатъчно свободно пространство за монтаж над горната част на капака, за да са видими светодиодите и TEST-бутонът да може да бъде задействан.</p>

4.7 Схема на клемите

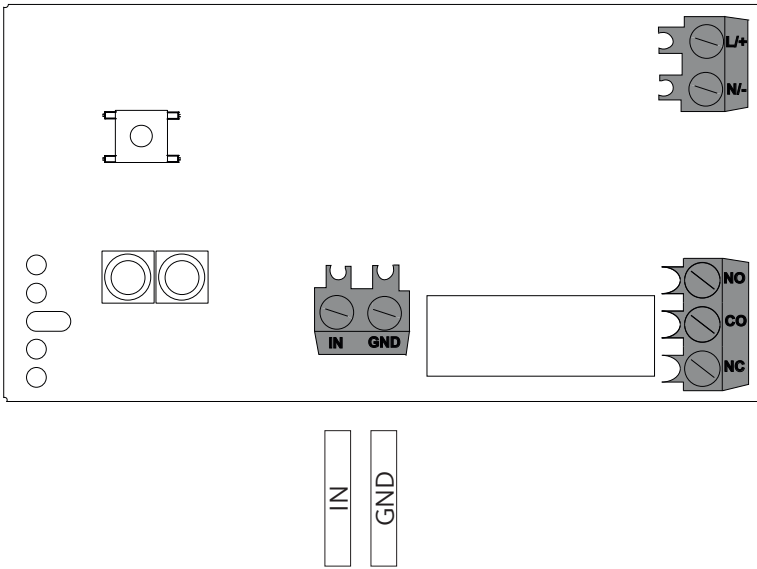
Фигура	
	<p>L/+</p> <p>N/-</p> <p>Захранващо напрежение</p> <p>NO</p> <p>COM.</p> <p>NC</p> <p>Безпотенциален контакт</p> <p>IN</p> <p>GND</p> <p>Външен тест</p>

5. Транспорт и съхранение

5.1 Предупреждения

Персонал

Специалисти – транспорт и съхранение (вж глава „2.3 Целева група и персонал“ на страница 8)

ВНИМАНИЕ	Неправилно транспортиране или съхранение
	<p>Неправилното транспортиране или съхранение може да доведе до телесни повреди.</p> <ul style="list-style-type: none"> • При всички дейности с опаковъчен материал използвайте лични предпазни средства. • Боравете внимателно с опаковката, продукта и принадлежностите. • Използвайте само целесъобразни, изправни транспортни и подедни средства и сапани. • Използвайте само транспортно оборудване, подедни съоръжения и сапани, които са предназначени за общото тегло на продукта. • Спазвайте допустимите параметри за транспортиране и съхранение.
УКАЗАНИЕ	Боравене с опаковъчен материал
	<p>Неправилното изхвърляне на опаковъчен материал може да доведе до евентуални екологични щети.</p> <ul style="list-style-type: none"> • Изхвърлете опаковъчния материал в съответствие с приложимите законови разпоредби и правила в държавата, в която се използва продуктът.

5.2 Транспортиране

След транспортиране и отстраняване на опаковъчния материал, продуктът се проверява за евентуални транспортни щети. Всяка повреда трябва незабавно да се съобщи на спедитора, на производителя или на неговия дистрибутор.

Продуктът се транспортира по следния начин:

- Продуктът се транспортира само в оригиналната му опаковка.
- С опаковката и с продукта се борави внимателно.
- Спазвайте информацията за транспортираното тегло и маркировките върху опаковката.
- При транспортиране обезопасете опаковката и продукта срещу подхлъзване и падане.
- Опаковайте всички части с подходящ материал така, че да са устойчиви на удар.

5.3 Съхранение

Продуктът и неговите принадлежности се съхраняват по следния начин:

- Спазвайте параметрите за съхранение в глава „4.2 Параметри на съхранение и транспортиране“ на страница 20.
- Съхранявайте в затворено сухо помещение без опасност от замръзване.
- Съхранявайте продукта, като го предпазвате от външни атмосферни влияния, пряка слънчева светлина и топлинни източници.
- Обезопасете го на мястото на съхранение срещу падане и вибрации.

6. Монтаж

6.1 Предупреждения

Персонал	
Специалисти – уреди и инсталации под налягане (вж глава „2.3 Целева група и персонал“ на страница 8)	

ОПАСНОСТ	Ударно изтичане на течности под налягане
	<p>Съществува риск от смърт или сериозни наранявания поради контакт с бързо или рязко изтичащи течности или поради избухващи части на системата.</p> <ul style="list-style-type: none"> • Преди началото на дейностите обезвъздушете системата под налягане и я обезопасете срещу неволно подаване на налягане. • Монтирайте всички тръбопроводи и маркучи без механично напрежение.

6.2 Условия за монтаж

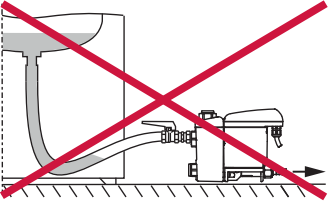
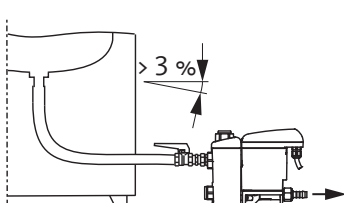
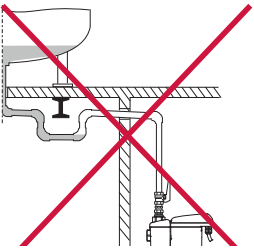
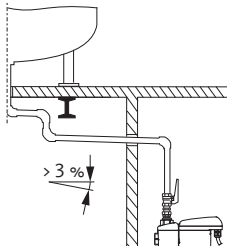
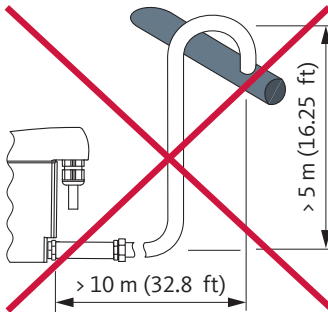
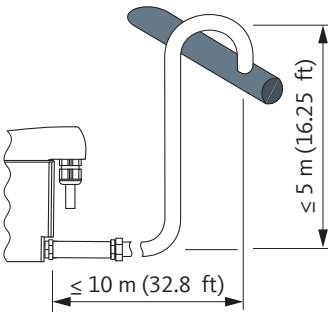
Неправилно	Правилно	Описание/обяснение
		<p>Непрекъснат наклон > 3% в гъвкави тръбопроводи</p> <ul style="list-style-type: none"> • При използването на маркучи като входяща тръба трябва да има непрекъснат наклон > 3%. • Внимавайте да не се образуват водни „чували“.
		<p>Непрекъснат наклон > 3% в тръбопроводи</p> <ul style="list-style-type: none"> • При прокарването на входящата тръба трябва да има непрекъснат наклон > 3%. • Внимавайте да не се образуват водни „чували“.
		<p>Изпълнение на отвеждащата тръба</p> <ul style="list-style-type: none"> • Не използвайте спирателни клапани в отвеждащата тръба. • Свържете ВЕКОМАТ® към отвеждащата тръба само с маркуч. <ul style="list-style-type: none"> → Маркучът компенсира монтажните допуски, вибрациите и топлинното разширение. • Не полагайте отвеждащата тръба върху повърхности за складиране и транспортиране. • Отвеждащата тръба се полага с максимална дължина 10 m (32,8 ft) и с максимално издигане 5 m (16,25 ft). <ul style="list-style-type: none"> → На всеки метър наклон минималното работно налягане се увеличава с 0,1 bar (относително налягане) (1,5 psi (относително налягане)).

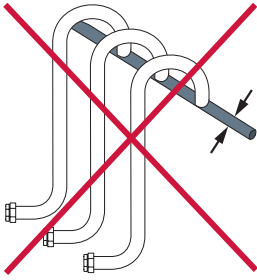
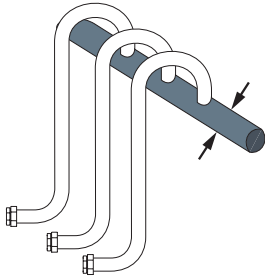
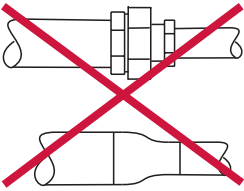
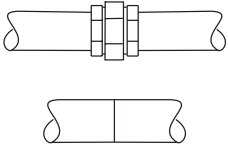
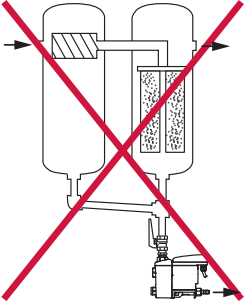
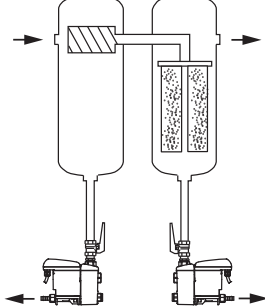
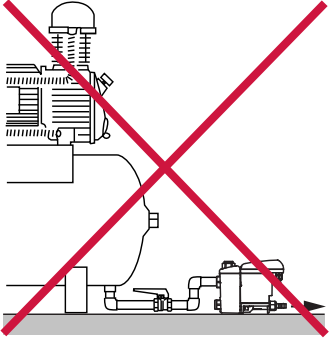
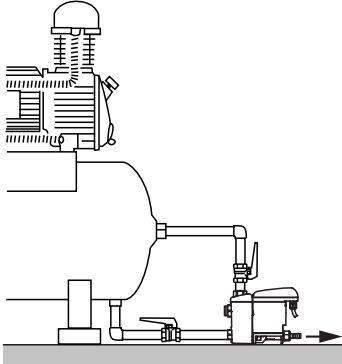
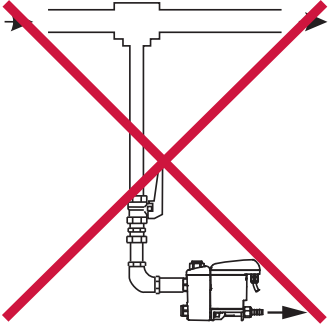
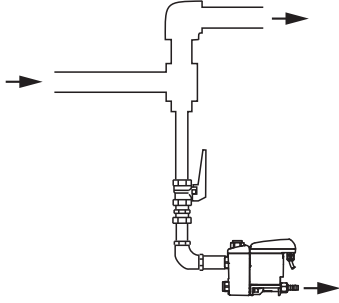
Неправилно	Правилно	Описание/обяснение
		<p>Полагане на колекторната тръба</p> <ul style="list-style-type: none"> Напречното сечение на колекторните тръби трябва да отговаря най-малко на сумата от отделните напречни сечения на свързаните входящи тръби. Колекторната тръба трябва да се положи с непрекъснат наклон > 3%.
		<p>Спазване на минималния диаметър на тръбата</p> <ul style="list-style-type: none"> Минималният вътрешен диаметър е 13 mm (0,5 in) във входящата тръба и изходящата тръба. Не ограничавайте/намалявайте (минималния) диаметър на тръбата чрез редукции (редуктивен нипел за арматури).
		<p>Байпас на филтрите</p> <ul style="list-style-type: none"> Отклонявайте всяко място на събиране на кондензат с ВЕКОМАТ®. Не създавайте байпаси на филтрите.
		<p>Осигуряване на обезвъздушаване</p> <ul style="list-style-type: none"> Когато няма достатъчно наклон в захранващия тръбопровод или са налице други проблеми в захранването, трябва да се положи изравнителен въздушен тръбопровод.
		<p>Отвеждане от тръбопроводи под налягане</p> <ul style="list-style-type: none"> Създайте отклоняваща повърхност за отвеждане на течните компоненти чрез пренасочване на газовия поток.

6.3 Монтажни дейности

За да се изпълни монтажът, трябва да са изпълнени следните условия и да са завършени подготвителните дейности.

Условия		
Инструменти	Материал	Предпазни средства
<ul style="list-style-type: none"> Отворен гаечен ключ или регулируем гаечен ключ 	<ul style="list-style-type: none"> Уплътнителен материал, напр. PTFE Входяща тръба Отвеждаща тръба Маркуч, вътрешен диаметър 8 ... 10 mm (0,31 ... 0,39 in), дължина припл. 30 cm (1 ft) 	<p>Да се носи винаги:</p> 

Подготвителни дейности	
1.	Изпуснете налягането в системата под налягане или в съответния неин участък и обезопасете срещу неволно подаване на налягане.
2.	Подгответе маркуч и скоба за свързване на изходящата тръба за кондензат.

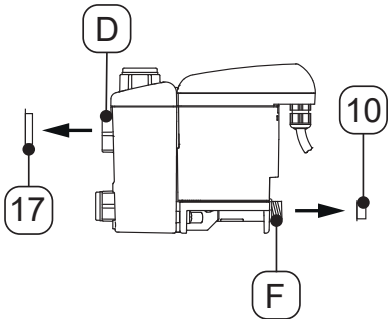
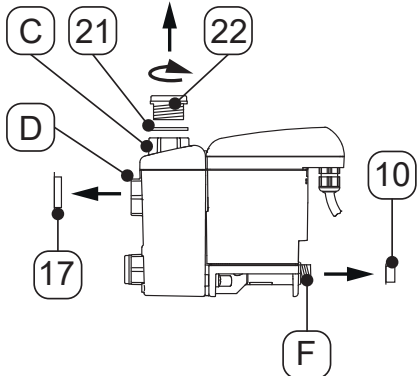
Монтажни дейности	
Фигура	Описание/обяснение
	<p>Хоризонтална връзка на входната тръба за кондензат</p> <p>1. Отстранете тапите [17, 10] от входящата тръба за кондензат [D] и изходящата тръба за кондензат [F].</p>
	<p>Вертикална връзка на входната тръба за кондензат</p> <p>1. Отстранете тапите [17, 10] от входящата тръба за кондензат [D] и изходящата тръба за кондензат [F]. Развийте винтовата пробка [22] с плоското уплътнение [21].</p>

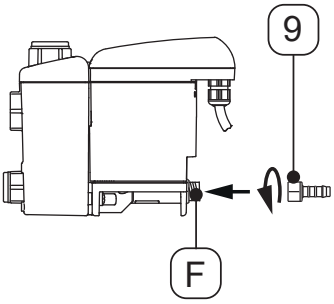
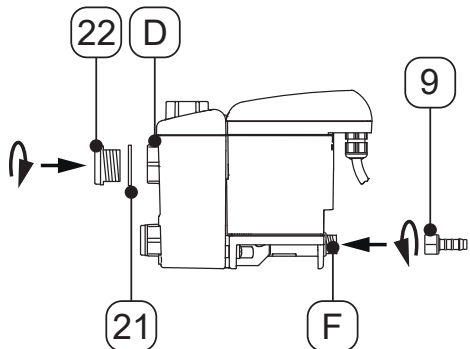
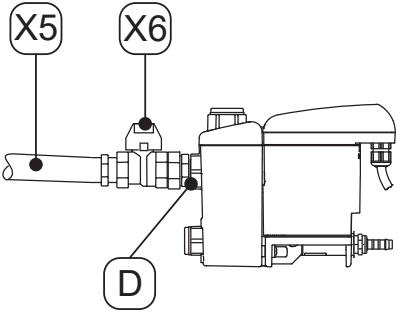
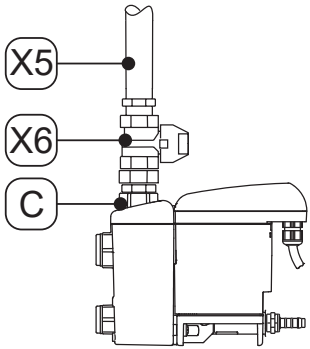
Монтажни дейности	
Фигура	Описание/обяснение
	<p>Хоризонтална връзка на входната тръба за кондензат</p> <p>2. Затегнете доставения маншет на маркуча [9] върху изходящата тръба за кондензат [F] с въртящ момент 3 ... 4 Nm (2,21 ... 2,95 ft-lb).</p>
	<p>Вертикална връзка на входната тръба за кондензат</p> <p>2. Затегнете доставения маншет на маркуча [9] върху изходящата тръба за кондензат [F] с въртящ момент 3 ... 4 Nm (2,21 ... 2,95 ft-lb). Завийте винтовата пробка [22] с плоското уплътнение [21] във входния отвор за кондензат [D] и затегнете с въртящ момент от 35 Nm +2 Nm (25,82 ft-lb +1,46 ft-lb).</p>
	<p>Препоръка:</p> <p>За да се осигури лесна поддръжка на продукта, монтирайте спирателен кран [X6] на входящата тръба за кондензат [X5].</p>
	<p>3. Към входящата тръба за кондензат [X5] уплътнете края на устойчива на налягане тръба и я завинтете към вертикалния отвор за кондензат [C] или към хоризонталния отвор за кондензат [D].</p>

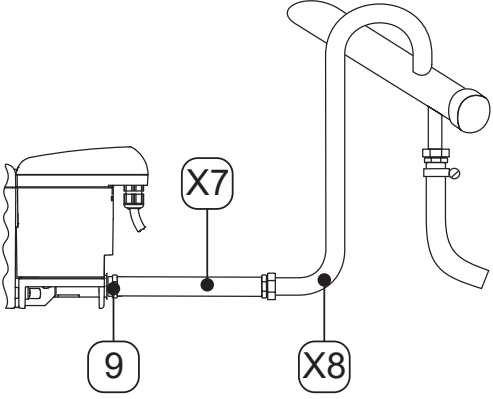
Монтажни дейности	
Фигура	Описание/обяснение
	<ol style="list-style-type: none"> 4. За отвеждащата тръба за кондензат поставете приготвения маркуч [X7] върху маншета [9] и го закрепете със скоба за маркуч. 5. Свържете другия край на маркуча [X7] с отвеждащата тръба за кондензат [X8].
Завършващи дейности	
1.	<p>Преди подаването на налягане проверете херметичността на всички съединения на системата и при необходимост ги затегнете допълнително.</p>

7. Електрическа инсталация

7.1 Предупреждения

Персонал	
Специалисти – електротехника (вж глава „2.3 Целева група и персонал“ на страница 8)	

ОПАСНОСТ	Електрическо напрежение
	<p>Контактът с компоненти под напрежение е източник на смъртна опасност или на опасност от много сериозни наранявания.</p>
	<ul style="list-style-type: none"> Дейностите по инсталиране, поддръжка и ремонт се изпълняват само след като продуктът и неговите принадлежности бъдат изключени от електрическата мрежа и обезопасени срещу неволно повторно включване. При инсталирането спазвайте всички приложими местни законови разпоредби и правила. Свържете защитния проводник (заземяване) според указанията.

ПРЕДУПРЕЖДЕНИЕ	Проникване на влага или чужди тела
	<p>Поради отстраняването на компоненти или поради отварянето на продукта, в отворения продукт могат да проникнат вода или чужди тела. Това може да доведе до злополуки, телесни повреди и материални щети, както и до смущения в работата.</p>
	<ul style="list-style-type: none"> Защитете продукта от пръскаща вода или влага. Отваряйте продукта или отстранявайте компоненти само на сухо място. Не поставяйте чужди тела в отворите на продукта. Пазете контактните повърхности и отворите чисти от замърсявания и влага.

7.2 Свързване

За да се изпълни свързването, трябва да са изпълнени следните условия и да са завършени подготвителните дейности.

Условия		
Инструменти	Материал	Предпазни средства
<ul style="list-style-type: none"> Инструменти за изолиране Клеци за кримпване на крайни обвивки за жила Отвертка - шлиц размер 2,5 mm (0,09 in) Отвертка звезда - T15 	<ul style="list-style-type: none"> 2-жилен кабел за електрозахранване 230 V 2-жилен кабел за електрозахранване 24 V 2-/3-жилен кабел за безпотенциален контакт (в зависимост от приложението) 2-жилен кабел за външен TEST-бутон Крайни обвивки за жила 	<p>Да се носи винаги:</p> 

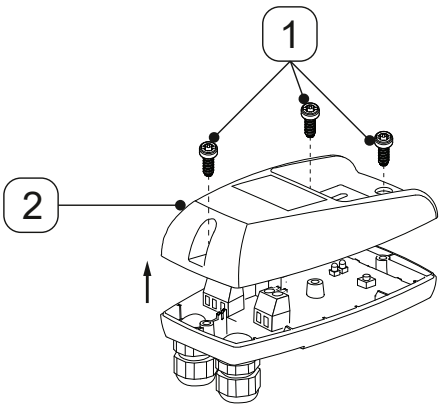
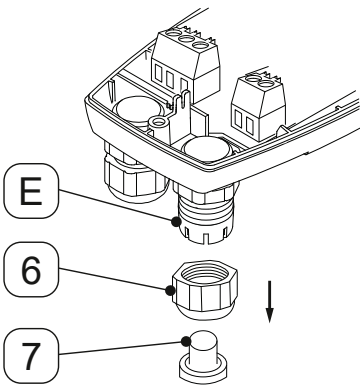
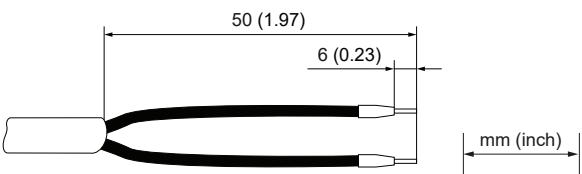
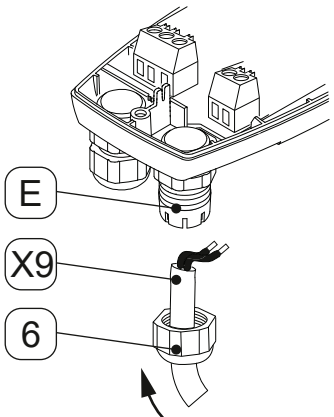

Подготвителни дейности	
1.	Монтажът е завършен (вж глава „б. Монтаж“ на страница 24).

7.2.1 Свързване на електрозахранването

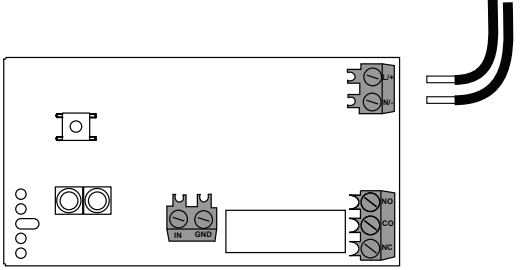
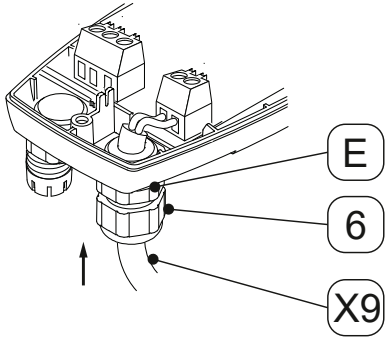
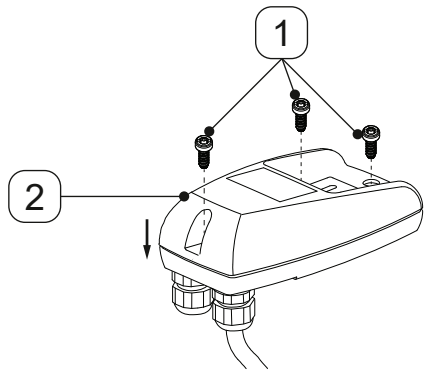
Свързване	
Фигура	Описание/обяснение
	<ol style="list-style-type: none"> 1. Развийте 3 болта [1]. 2. Вдигнете горната част на капака [2].
	<ol style="list-style-type: none"> 3. Отвинтете контрагайката [6] от кабелния салник вдясно [E]. 4. Извадете тапата [7] от контрагайката [6].
<div style="border: 1px solid black; padding: 2px; display: inline-block; margin-bottom: 10px;">Съединителен кабел [X9]</div> 	<ol style="list-style-type: none"> 5. Пригответе съединителния кабел [X9].
	<ol style="list-style-type: none"> 6. Поставете контрагайката [6] върху съединителния кабел [X9]. 7. Вкарайте съединителния кабел [X9] в кабелния салник вдясно [E].

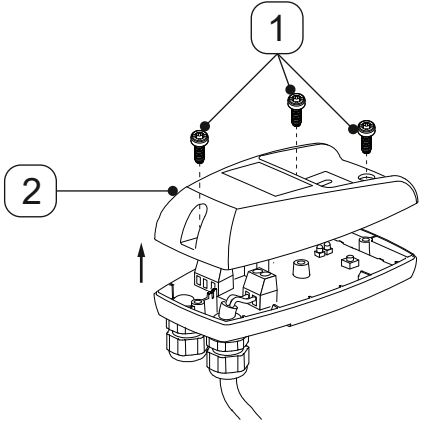
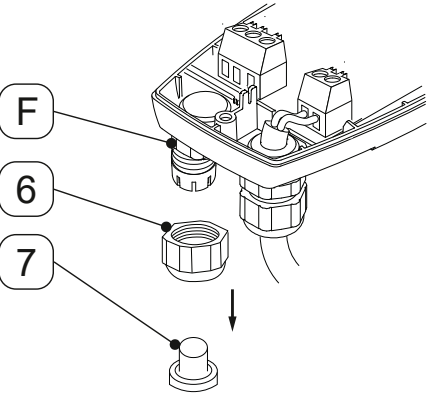
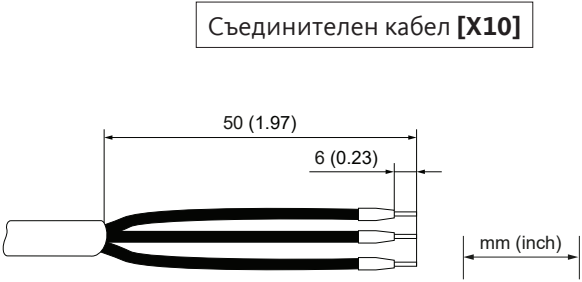

Свързване	
Фигура	Описание/обяснение
<p style="text-align: center;">Съединителен кабел [X9]</p> 	<p>8. Свържете съединителния кабел [X9] съгласно схемата на клемите (виж „4.7 Схема на клемите“ на страница 22).</p>
	<p>9. Опънете съединителния кабел [X9].</p> <p>10. Завинтете контрагайката [6] върху кабелния салник вдясно [E].</p>
	<p>11. Сложете горната част на капака [2] и поставете болтовете [1].</p> <p>12. Затегнете болтовете [1] с въртящ момент 0,9 Nm +0,5 Nm (0,66 ft-lb +0,37 ft-lb).</p>

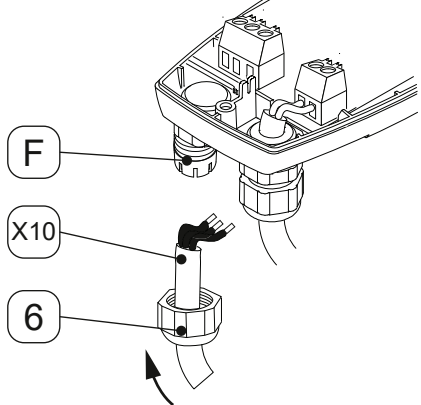
7.2.2 Конектор на безпотенциалния контакт

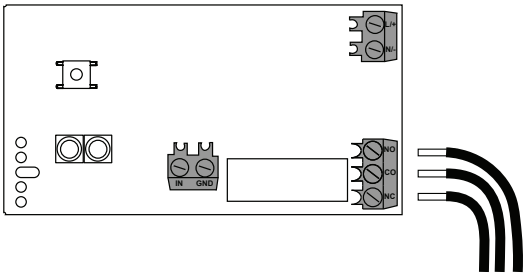
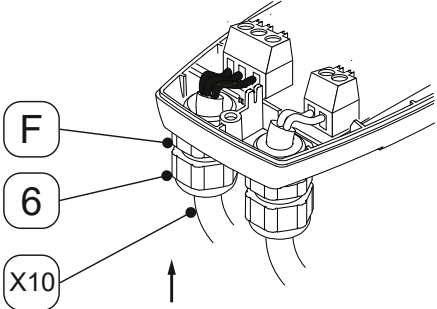
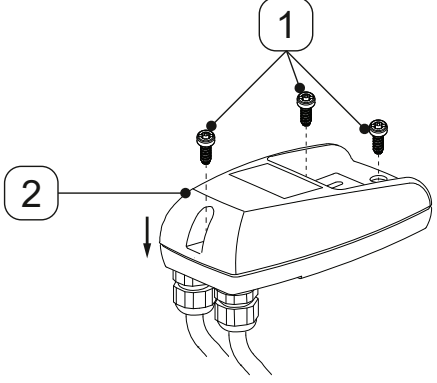
Фигура	Описание/обяснение
	<ol style="list-style-type: none"> 1. Развийте 3 болта [1]. 2. Вдигнете горната част на капака [2].
	<ol style="list-style-type: none"> 3. Отвинтете контрагайката [6] от кабелния салник вляво [F]. 4. Извадете тапата [7] от контрагайката [6].
<p>Съединителен кабел [X10]</p> 	<ol style="list-style-type: none"> 5. Подгответе съединителния кабел на безпотенциалния контакт (в зависимост от приложението) <p> Ако към безпотенциалния контакт трябва да бъде свързан в допълнение външният TEST-бутон, за връзката трябва да се използва 4/5-жилен кабел (в зависимост от приложението).</p>
	<ol style="list-style-type: none"> 6. Поставете контрагайката [6] върху съединителния кабел на безпотенциалния контакт [X10]. 7. Вкарайте съединителния кабел на безпотенциалния контакт [X10] в кабелния салник вляво [F].

Фигура	Описание/обяснение
<p data-bbox="384 237 715 271">Съединителен кабел [X10]</p> 	<p data-bbox="826 344 1453 472">8. Свържете съединителния кабел на безпотенциалния контакт [X10] съгласно схемата на клемите (виж „4.7 Схема на клемите“ на страница 22).</p>
	<p data-bbox="826 714 1305 748">9. Опънете съединителния кабел [X10].</p> <p data-bbox="826 792 1385 860">10. Завинтете контрагайката [6] върху кабелния салник вляво [F].</p>
	<p data-bbox="826 1115 1422 1182">11. Сложете горната част на капака [2] и поставете болтовете [1].</p> <p data-bbox="826 1227 1353 1294">12. Затегнете болтовете [1] с въртящ момент 0,9 Nm +0,5 Nm (0,66 ft-lb +0,37 ft-lb).</p>

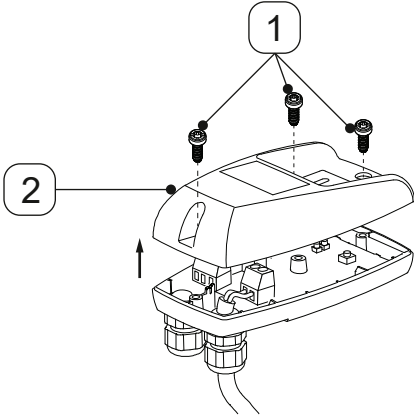
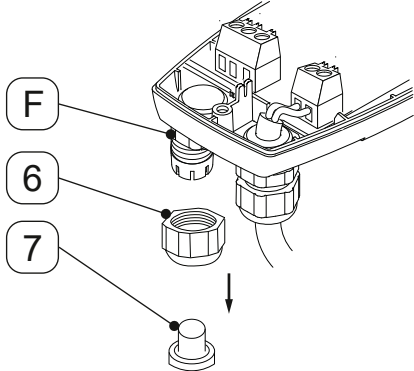
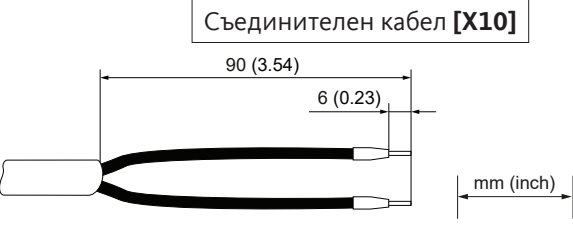

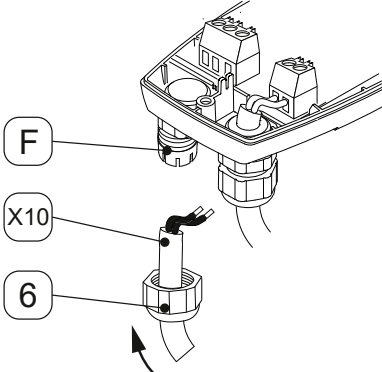
7.2.3 Конектор на външния TEST-бутон

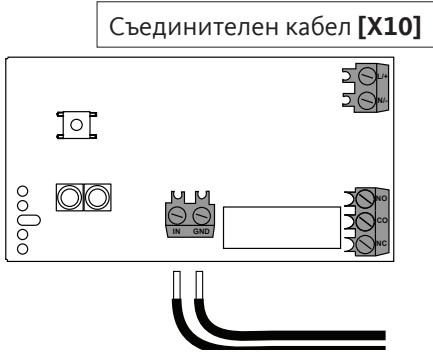
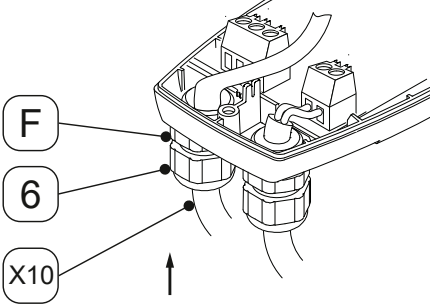
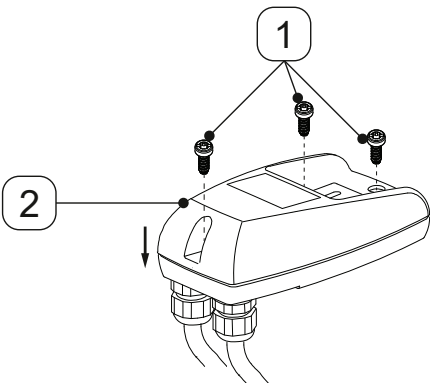
Фигура	Описание/обяснение
	<ol style="list-style-type: none"> 1. Развийте 3 болта [1]. 2. Вдигнете горната част на капака [2].
	<ol style="list-style-type: none"> 3. Отвинтете контрагайката [6] от кабелния салник вляво [F]. 4. Извадете тапата [7] от контрагайката [6].
 <p>Съединителен кабел [X10]</p>	<ol style="list-style-type: none"> 5. Подгответе съединителния кабел на външния TEST-бутон (в зависимост от приложението). <p> Ако безпотенциалният контакт трябва да бъде свързан в допълнение към външния TEST-бутон, за връзката трябва да се използва 4/5-жилен кабел (в зависимост от приложението).</p>
	<ol style="list-style-type: none"> 6. Поставете контрагайката [6] върху съединителния кабел на външния TEST-бутон [X10]. 7. Вкарайте съединителния кабел на външния TEST-бутон [X10] в кабелния салник вляво [F].

Фигура	Описание/обяснение
 <p>Съединителен кабел [X10]</p>	<p>8. Свържете съединителния кабел на външния TEST-бутон [X10] съгласно схемата на клемите (виж „4.7 Схема на клемите“ на страница 22).</p>
	<p>9. Изпънете съединителния кабел на външния TEST-бутон [X10].</p> <p>10. Завинтете контрагайката [6] върху кабелния салник вляво [F].</p>
	<p>11. Сложете горната част на капака [2] и поставете болтовете [1].</p> <p>12. Затегнете болтовете [1] с въртящ момент 0,9 Nm +0,5 Nm (0,66 ft-lb +0,37 ft-lb).</p>

8. Пускане в експлоатация

8.1 Предупреждения

Персонал	
Специалисти – уреди и инсталации под налягане и специалисти – електротехника (вж глава „2.3 Целева група и персонал“ на страница 8)	
ОПАСНОСТ	Ударно изтичане на течности под налягане
	<p>Съществува риск от смърт или сериозни наранявания поради контакт с бързо или рязко изтичащи течности или поради избухващи части на системата.</p> <ul style="list-style-type: none"> • Преди подаването на налягане проверете херметичността на всички съединения на системата и при необходимост ги затегнете допълнително. • Подавайте бавно налягане към системата.
ОПАСНОСТ	Електрическо напрежение
	<p>Контактът с компоненти под напрежение е източник на смъртна опасност или на опасност от много сериозни наранявания, както и на функционални и експлоатационни неизправности, а също и на материални щети.</p> <ul style="list-style-type: none"> • Използвайте продукта и принадлежностите му само с напълно затворен капак, корпус на електрониката или табло с включватели. • Преди пускането в експлоатация проверете продукта и принадлежностите в съответствие с валидните регионални законови разпоредби и изисквания.

8.2 Дейности по въвеждане в експлоатация

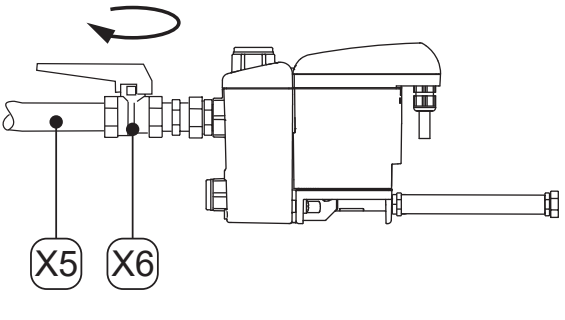
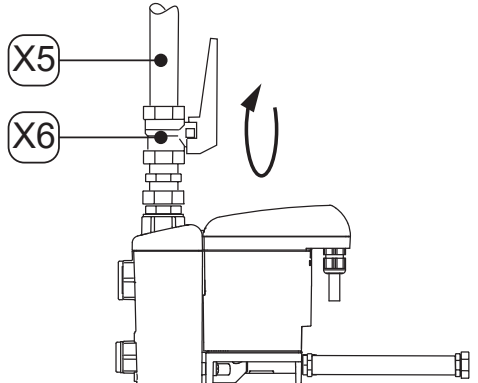
Фигура	Описание/обяснение
	<ol style="list-style-type: none"> 1. Включете електрозахранването. 2. Бавно подайте налягане към участъка от системата (напр. отворете бавно препоръчания спирателен кран [X6] във входящата тръба за кондензата [X5]). 3. Извършете функционално изпитване (виж „10.3.2 Функционално изпитване“ на страница 47).
	

9. Експлоатация

9.1 Предупреждения

Персонал	
Обслужващ персонал (виж глава „2.3 Целева група и персонал“ на страница 8)	
ОПАСНОСТ	Електрическо напрежение
	<p>Контактът с компоненти под напрежение е източник на смъртна опасност или на опасност от много сериозни наранявания.</p> <ul style="list-style-type: none"> Използвайте продукта и принадлежностите му само с напълно затворен капак, корпус на електрониката или табло с включватели.

9.2 Работни състояния

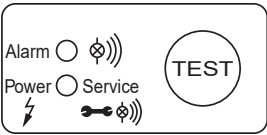
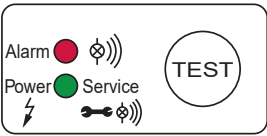
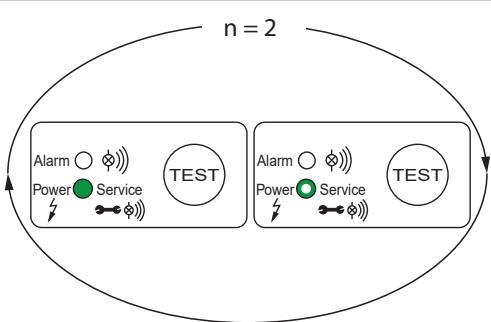
Фигура	Описание/обяснение
	<p>Обезточен</p> <ul style="list-style-type: none"> Всички светодиоди са изключени
	<p>Включване/автоматичен тест Power-On</p> <ul style="list-style-type: none"> Всички светодиоди са включени за 1 секунда BEKOMAT® извършва диагноза на електрониката
	<p>Положителен автоматичен тест Power-On повторение n = 2x</p> <ul style="list-style-type: none"> Червеният светодиод ALARM е изключен Зеленият светодиод Power е включен непрекъснато (100% сила на светене) докато магнит-вентилът тактува Зеленият светодиод Power е включен непрекъснато (50% сила на светене) докато магнит-вентилът не тактува → BEKOMAT® преминава в нормален режим



Фигура	Описание/обяснение
	<p>Отрицателен автоматичен тест Power-On повторение n = 20x</p> <ul style="list-style-type: none"> • Червеният светодиод ALARM е включен непрекъснато • Зеленият светодиод Power е включен непрекъснато (100% сила на светене) докато магнит-вентилът тактува бързо • Зеленият светодиод Power е включен непрекъснато (50% сила на светене) докато магнит-вентилът не тактува → BEKOMAT® преминава в аварийен режим (Fail-Safe) (циклически режим) (непрекъснат цикъл n = ∞) • Магнитният вентил синхронизира 1 път на секунда
	<p>Готовност за работа (нормален режим)</p> <ul style="list-style-type: none"> • Червеният светодиод ALARM е изключен • Зеленият светодиод Power е включен непрекъснато (50% сила на светене)
	<p>Процес на отклоняване (TEST-бутонът е натиснат кратко)</p> <ul style="list-style-type: none"> • Червеният светодиод ALARM е изключен • Зеленият светодиод Power е включен непрекъснато (100% сила на светене) докато магнит-вентилът тактува
	<p>Предварителна аларма (TEST-бутонът е натиснат >1 минута и <5 минути)</p> <ul style="list-style-type: none"> • Червеният светодиод ALARM мига • Зеленият светодиод Power е включен непрекъснато (100% сила на светене)
	<p>Аларма (TEST-бутонът е натиснат >5 минути)</p> <ul style="list-style-type: none"> • Червеният светодиод ALARM е включен непрекъснато • Зеленият светодиод Power е включен непрекъснато (50% сила на светене)

Фигура	Описание/обяснение
	<p>Режим аларма (нарушено източването на конденза)</p> <ul style="list-style-type: none"> • Червеният светодиод ALARM мига • Зеленият светодиод Power е включен непрекъснато (50% сила на светене) <ul style="list-style-type: none"> → Магнит-вентилът тактува на всеки 4 минути <p>След отстраняване на повредата ВЕКОМАТ® преминава автоматично към нормален режим на работа.</p>
	<p>Съобщение за техническо обслужване</p> <ul style="list-style-type: none"> • Зеленият светодиод POWER мига. <ul style="list-style-type: none"> → Сменете Service-Unit

Допълнителна информация за индикациите за грешка по време на работа ще намерите в глава „15. Отстраняване на неизправности“ на страница 56.

10. Поддръжка

10.1 Предупреждения

Персонал	
Специалисти – сервиз (вж глава „2.3 Целева група и персонал“ на страница 8)	
ОПАСНОСТ	Ударно изтичане на течности под налягане
	<p>Съществува риск от смърт или сериозни наранявания поради контакт с бързо или рязко изтичащи течности или поради избухващи части на системата.</p> <ul style="list-style-type: none"> • Преди началото на дейностите обезвъздушете системата под налягане и я обезопасете срещу неволно подаване на налягане.
ОПАСНОСТ	Електрическо напрежение
	<p>Контактът с компоненти под напрежение е източник на смъртна опасност или на опасност от много сериозни наранявания.</p> <ul style="list-style-type: none"> • Дейностите по поддръжка и ремонт се изпълняват само след като продуктът бъде изключен от електрическата мрежа и обезопасен срещу неволно повторно включване. • При инсталирането спазвайте всички приложими местни законови разпоредби и правила.
ПРЕДУПРЕЖДЕНИЕ	Проникване на влага или чужди тела
	<p>Поради отстраняването на компоненти или поради отварянето на продукта, в отворения продукт могат да проникнат вода или чужди тела. Това може да доведе до злополуки, телесни повреди и материални щети, както и до смущения в работата.</p> <ul style="list-style-type: none"> • Защитете продукта от пръскаща вода или влага. • Отваряйте продукта или отстранявайте компоненти само на сухо място. • Не поставяйте чужди тела в отворите на продукта. • Пазете контактните повърхности и отворите чисти от замърсявания и влага. • Не използвайте водоструйка или пароструйка за почистване.

10.2 План за поддръжка

Техническо обслужване	Интервал
Смяна на Service-Unit	След 2 x 8760 часа работа или 1 милион цикъла на превключване*, най-късно на всеки 2 години
Почистване	Ежегодно
Функционално изпитване	Месечно
Визуална проверка	Ежеседмично
Изпитване за херметичност	След монтажни дейности, дейности по поддръжката и техническото обслужване на продукта

* на базата на 7 bar(относително налягане) (101,5 psi(относително налягане)) и pH неутрален кондензат

ИНФОРМАЦИЯ	Дейности по почистване
	Дейностите по почистването да се извършват повреме на смяната на износваемите части, защото тогава всички части са демонтирани.

10.3 Дейности по поддръжката

За да се изпълнят дейностите по поддръжката, трябва да са изпълнени следните условия и да са завършени подготвителните дейности.

Условия		
Инструменти	Материал	Предпазни средства
<ul style="list-style-type: none"> Отвертка - шлиц размер 2,5 mm (0,09 in) Отворен гаечен ключ или регулируем гаечен ключ 	<ul style="list-style-type: none"> Уплътнителен материал Смазка за намасяване на О-пръстените Неагресивен почистващ препарат Памучна кърпа или кърпа за еднократна употреба 	<p>Да се носи винаги:</p> 

Подготвителни дейности	
1.	Извеждането от експлоатация е завършено (вж „12. Извеждане от експлоатация“ на страница 50).
2.	Демонтажът е завършен (вж „13. Демонтаж“ на страница 52).

10.3.1 Смяна на Service-Unit

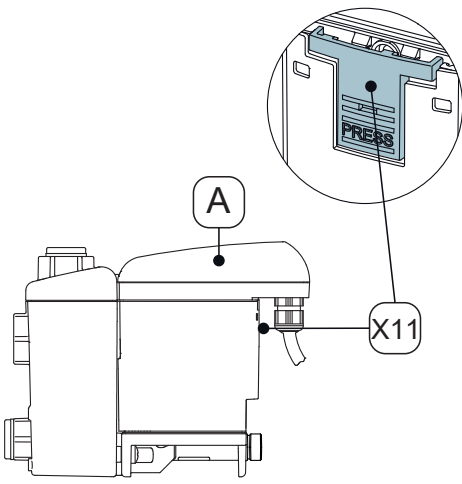
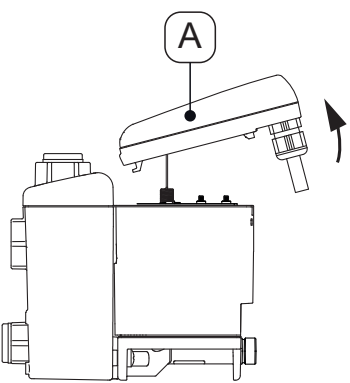
Дейности по смяна	
Фигура	Описание/обяснение
	<p>1. Освободете блока за управление [A] чрез натискане на заключващата кука [X11].</p>
	<p>2. Свалете блока за управление [A].</p>

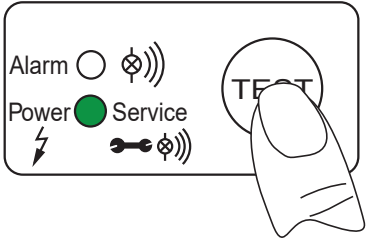
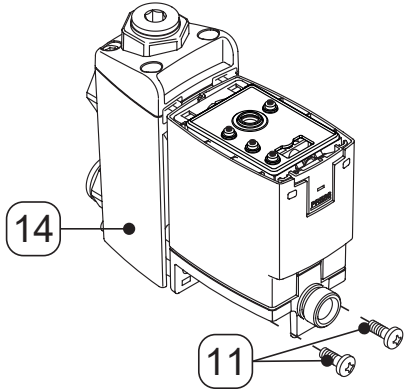
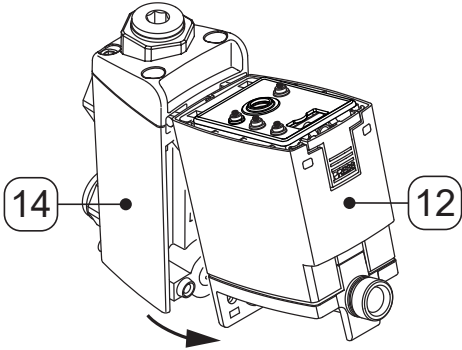
Дейности по смяна	
Фигура	Описание/обяснение
	<ol style="list-style-type: none"> 3. Натиснете бутоа TEST на блока за управление [A] и го задръжте така най-малко 5 секунди. → Зеленият светодиод POWER мига 4. Веднага след като зеленият светодиод POWER започне да свети непрекъснато, спрете да натискате бутона TEST. → Броячът „Време за обслужване“ се нулира 5. Внимателно оставете блока за управление [A] настрана.
	<ol style="list-style-type: none"> 6. Развийте и свалете винтовете [11] от сборния контейнер за кондензат [14].
	<ol style="list-style-type: none"> 7. Издърпайте Service-Unit (сервизния комплект) [12] както е показано от сборния контейнер за кондензат [14].

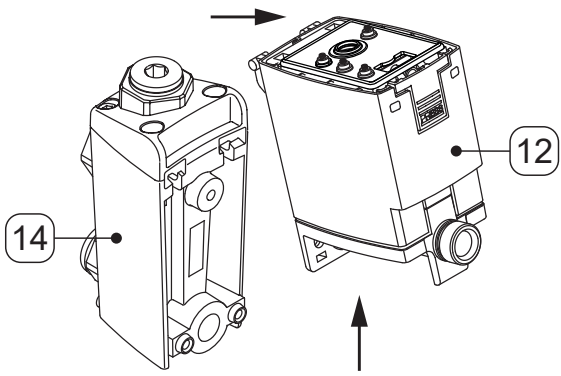
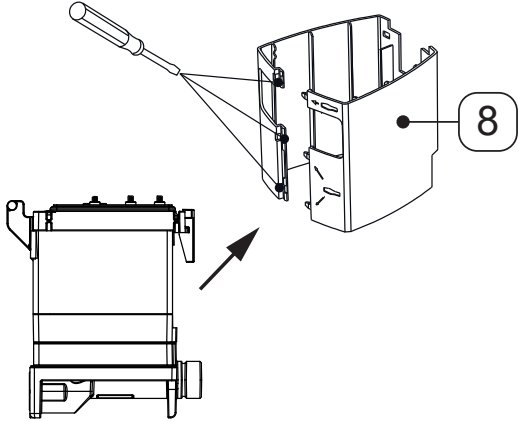
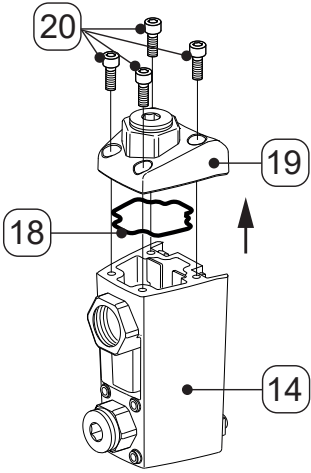
Дейности по смяна	
Фигура	Описание/обяснение
	<p>8. Вдигнете Service-Unit (сервизния комплект) [12] както е показано нагоре от държача на сборния контейнер за кондензат [14].</p>
	<p>9. При поставена облицовъчна черупка [8], да се повдигне внимателно облицовъчната черупка [8] на маркираните места с плоска отвертка.</p> <p>10. Отстранете внимателно облицовъчната черупка [8].</p>
	<p>11. Разхлабете 4 винта вътрешен шестостен [20] на капака на сборния контейнер за конденза [19].</p> <p>12. Повдигнете капака на сборния контейнер за кондензат [19] и О-пръстена [18].</p> <p>13. Изхвърлете стария Service-Unit (сервизен комплект) [12] и стария О-пръстен [18] според правилата (виж „14. Изхвърляне“ на страница 54).</p> <p>14. Почистете сборния контейнер за кондензат [14].</p>

Дейности по смяна	
Фигура	Описание/обяснение
	<p>15. Избършете уплътняващите повърхности на капака на сборния контейнер за кондензат [19] с чиста кърпа и без почистващо средство.</p> <p>16. Както е показано, смажете О-пръстена [18] и поставете в капака на сборния контейнер за кондензат [19].</p>
	<p>17. Поставете капака на сборния контейнер за кондензат [19] върху сборния контейнер за кондензат [14] поставете 4 винта вътрешен шестостен [20].</p> <p>18. Затегнете 4 винта вътрешен шестостен [20] с тресчотка с въртящ момент 8 Nm +2 Nm (5,9 ft-lb +1,46 ft-lb).</p>
	<p>19. Почистете уплътняващите повърхности [X12] на сборния контейнер за кондензат [14] с чиста кърпа и без почистващо средство.</p>

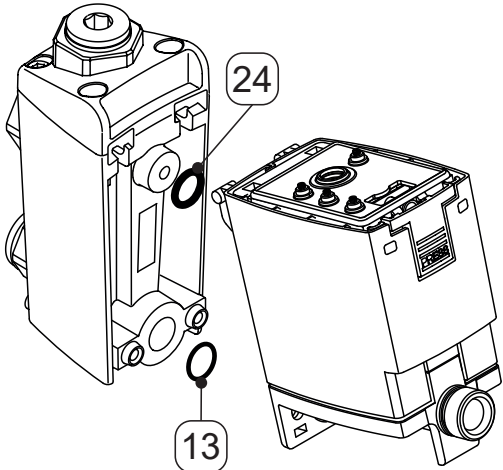
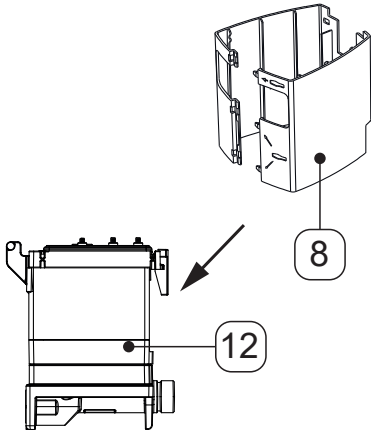
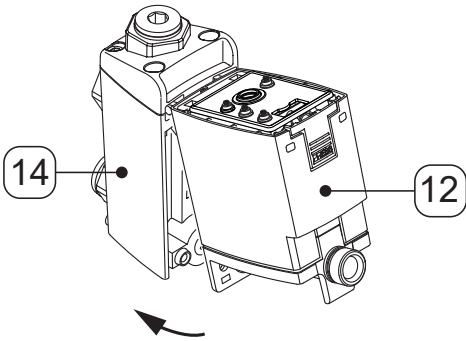
Дейности по смяна	
Фигура	Описание/обяснение
	<p>20. Проверете дали новият Service-Unit [12] е подходящ за блока за управление [A]:</p> <ul style="list-style-type: none"> → Обозначение на типа → Цветът на заключващата кука [X11] е идентичен с цвета на блока за управление <p>21. Проверете новите О-пръстени [13, 24] върху новия Service-Unit (сервизен комплект). Отстранете поставената осигуровка за транспортиране на О-пръстените [13, 24].</p> <p>22. Изхвърлете старите О-пръстени [13, 24] според правилата (виж „14. Изхвърляне“ на страница 54).</p>
	<p>23. Поставете отново облицовъчната черупка [8] около новия Service-Unit (сервизен комплект) [12].</p>
	<p>24. Поставете новия Service-Unit (сервизен комплект) [12] в държача на сборния контейнер за кондензат [14], както е показано, и натиснете върху сборния контейнер за кондензат [14].</p>

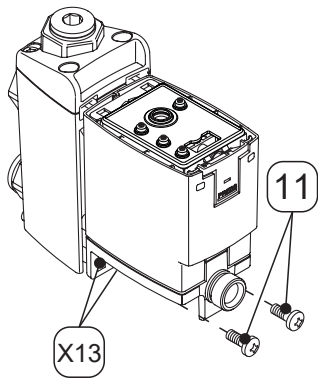
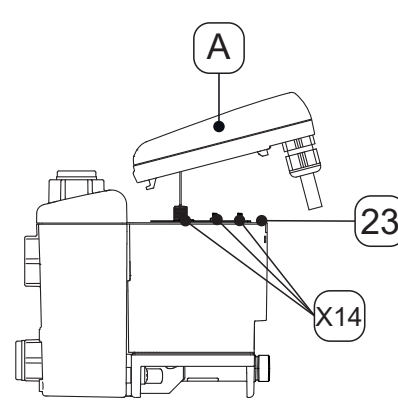
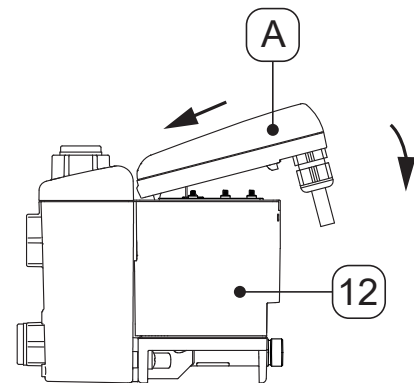
Дейности по смяна	
Фигура	Описание/обяснение
	<p>25. Поставете 2-те винта Phillips [11] в отворите [X13] и затегнете с въртящ момент от 2,5 Nm +0,5 Nm (1,84 ft-lb +0,37 ft-lb).</p>
	<p>26. Проверете дали уплътнителната подложка [23] с контактните пружини [X14] е чиста, суха и без чужди тела.</p> <p>27. Поставете сензора на блока за управление [A] в отвора на тръбата на датчика.</p>
	<p>28. Поставете куката на блока за управление [A].</p> <p>29. Притиснете блока за управление [A] към Service-Unit [12], докато щракне.</p>

10.3.2 Функционално изпитване

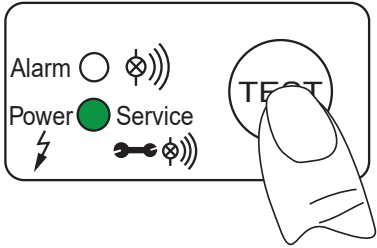
Фигура	Описание/обяснение
	<p>Натискайте бутона TEST 2 ... 5 секунди.</p> <ul style="list-style-type: none">→ Зеленият светодиод Power светва→ Вентилът се отваря и кондензатът се отвежда

10.3.3 Визуална проверка



При визуалната проверка на продукта проверете всички компоненти за механични повреди и корозия. Повредените компоненти се сменят веднага.

10.3.4 Изпитване за херметичност

Изпитването за херметичност спада към безразрушителните методи на изпитване и удостоверява херметичността във вакуумни системи и в системи с повишено налягане. Изпитването за херметичност може да се изпълни по различни начини. Производителят не дава препоръки за избор на метод на изпитване. Задължение на оператора на системата под налягане е да избере и определи метода на изпитване и да го проведе в съответствие с валидните стандарти и директиви (напр. DIN EN 1779).

10.3.5 Почистване

10.4 Предупреждения

ВНИМАНИЕ	Наранявания поради неправилно използване на почистващи средства
	<p>При неправилно използване на почистващи средства съществува опасност от леки наранявания и материални щети.</p> <ul style="list-style-type: none"> • Никога не почиствайте с твърде много течност. • Не използвайте водоструйка за почистване. • Не използвайте абразивни и агресивни почистващи средства или разтворители, които могат да повредят външния слой (напр. маркировките, идентификационната табелка, антикорозионната защита и т.н.). • За почистване не трябва да се използват остри или твърди предмети. • За външно почистване използвайте антистатична влажна кърпа. • Веднага подменяйте нечетливите продуктови маркировки (пиктограми, обозначения). • Използвайте лични предпазни средства. • Използвайте почистващите средства в съответствие с инструкциите на производителя.
УКАЗАНИЕ	Спазвайте местните хигиенни разпоредби
	<p>Допълнително към посочените указания относно почистването, при нужда трябва да се спазват и приложимите регионални хигиенни разпоредби.</p>

Подготвителни дейности

1.	Извеждането от експлоатация е завършено (вж глава „12. Извеждане от експлоатация“ на страница 50).
----	--

Дейности по почистване

1.	Напръскайте неагресивен почистващ препарат върху памучна кърпа или кърпа за еднократна употреба, така че да се навлажни (не да е мокра).
2.	Избършете повърхностите на продукта с влажната кърпа.

Завършващи дейности

1.	Включете продукта (вж глава „8. Пускане в експлоатация“ на страница 36).
----	--

11. Консумативи, принадлежности и резервни части

11.1 Информация при поръчване

Запитването или поръчката към сервиз на производителя трябва да съдържа следните данни:

- Сериен номер (виж идентификационната табела)
- Номер на материала и наименование на принадлежностите или на резервната част
- Желан брой от принадлежностите или резервните части за доставяне

Данните за контакт на компетентния сервиз на производителя са посочени в глава „1.1 Контакт“ на страница 5.

11.2 Принадлежности

Описание	№ на материала
Отопление на тръби 230 VAC	4041657
Комплект за отвеждане	2000046
Опорен ъгъл за стенен и подов монтаж	4012883

11.3 Резервни части

Описание/обяснение	№ на материала
Service-Unit BEKOMAT® 33U	4023633
Service-Unit BEKOMAT® 33U CO	4023635
Комплект уплътнения	4024397
Облицовъчна черупка	4010167

12. Извеждане от експлоатация

12.1 Предупреждения

Персонал	
Специалисти – сервиз (вж глава „2.3 Целева група и персонал“ на страница 8)	

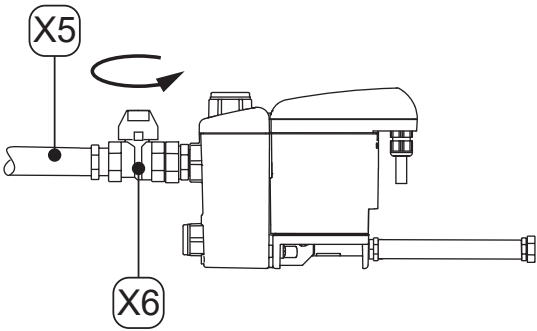
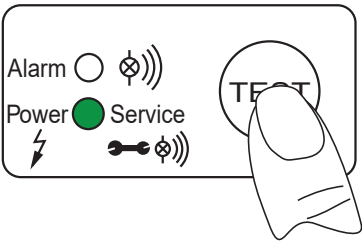

ОПАСНОСТ	Ударно изтичане на течности под налягане
	<p>Съществува риск от смърт или сериозни наранявания поради контакт с бързо или рязко изтичащи течности или поради избухващи части на системата.</p> <ul style="list-style-type: none"> • Преди началото на дейностите обособете безопасна зона около работната зона. • Преди началото на дейностите обезвъздушете системата под налягане и я обезопасете срещу неволно подаване на налягане.
ОПАСНОСТ	Електрическо напрежение
	<p>Контактът с компоненти под напрежение е източник на смъртна опасност или на опасност от много сериозни наранявания, както и на функционални и експлоатационни неизправности, а също и на материални щети.</p> <ul style="list-style-type: none"> • Преди началото на дейностите обособете безопасна зона около работната зона. • Преди началото на дейностите изключете продукта и принадлежностите от захранването и ги обезопасете срещу неволно повторно включване.

12.2 Дейности по извеждане от експлоатация

Фигура	Описание/обяснение
 <p>The diagram shows a side view of the BEKOMAT unit. A horizontal pipe on the left is labeled X5. A valve on this pipe is labeled X6. A curved arrow indicates the valve should be turned clockwise to close it.</p>	<p>1. Прекъснете подаването на кондензат през входящата тръба за кондензат [X5] (напр. затворете препоръчания спирателен кран [X6]).</p>
 <p>The diagram shows the control panel of the BEKOMAT unit. It features an 'Alarm' indicator (a circle with a lightning bolt and three curved lines), a 'Power' indicator (a green circle with a lightning bolt), and a 'Service' indicator (a circle with a key and three curved lines). A hand is shown pressing a button labeled 'TEST'.</p>	<p>2. Натиснете кратко няколко пъти бутона TEST. → Налягането в BEKOMAT® намалява → Остатъчният кондензат в BEKOMAT® се отвежда</p> <p>3. Изключете BEKOMAT® от захранването и изключете захранването.</p>



13. Демонтаж

13.1 Предупреждения

Персонал	
Специалисти – сервиз (вж глава „2.3 Целева група и персонал“ на страница 8)	
ОПАСНОСТ	Ударно изтичане на течности под налягане
	<p>Съществува риск от смърт или сериозни наранявания поради контакт с бързо или рязко изтичащи течности или поради избухващи части на системата.</p> <ul style="list-style-type: none"> • Преди началото на дейностите обособете безопасна зона около работната зона. • Преди началото на дейностите обезвъздушете системата под налягане и я обезопасете срещу неволно подаване на налягане.
ОПАСНОСТ	Електрическо напрежение
	<p>Контактът с компоненти под напрежение е източник на смъртна опасност или на опасност от много сериозни наранявания, както и на функционални и експлоатационни неизправности, а също и на материални щети.</p> <ul style="list-style-type: none"> • Преди началото на дейностите обособете безопасна зона около работната зона. • Преди началото на дейностите изключете продукта и принадлежностите от захранването и ги обезопасете срещу неволно повторно включване.

13.2 Демонтажни дейности

За да се изпълни демонтажът, трябва да са изпълнени следните условия и да са завършени подготвителните дейности.

Условия		
Инструменти	Материал	Предпазни средства
<ul style="list-style-type: none"> • Отворен гаечен ключ или регулируем гаечен ключ 	<ul style="list-style-type: none"> • Не е необходим материал 	<p style="text-align: center;">Да се носи винаги:</p> <div style="display: flex; justify-content: space-around; align-items: center;">    </div>

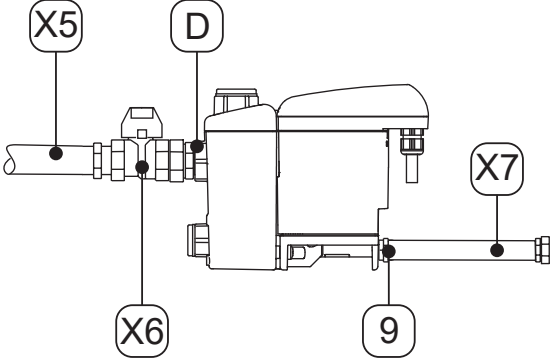
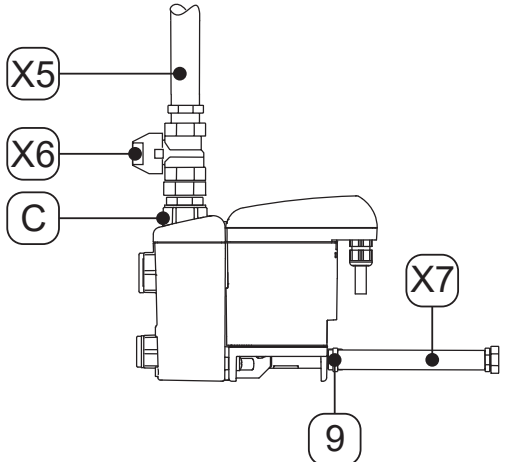

Подготвителни дейности	
1.	Извеждането от експлоатация е завършено (вж глава „12. Извеждане от експлоатация“ на страница 50).
2.	Изпуснете налягането в системата под налягане или в съответния неин участък и обезопасете срещу неволно подаване на налягане.

Демонтажни дейности	
Фигура	Описание/обяснение
	<ol style="list-style-type: none">1. Освободете маркуча [X7] от маншета [9] и го демонтирайте.2. Развийте входящата тръба за кондензат [X5] и препоръчания спирателен кран [X6] от входния вертикален отвор за кондензат [C] или от входния хоризонтален отвор за кондензат [D] и ги демонтирайте.3. Демонтирайте всички електрически връзки.
	

14. Изхвърляне

След като престанат да се използват, продуктът и принадлежностите му трябва да се изхвърлят по правилен начин, напр. чрез използване на услугите на специализирано предприятие. Материалите от рода на стъкло, пластмаса и някои химични състави са до голяма степен възстановими, рециклируеми и могат да се използват повторно.

14.1 Предупреждения

УКАЗАНИЕ	Неправилно изхвърляне
	<p>Неправилното изхвърляне на части, компоненти, експлоатационни и помощни материали и почистващи работни среди може да причини екологични щети.</p> <ul style="list-style-type: none"> • Всички части, компоненти, експлоатационни помощни материали и почистващи работни среди трябва да се изхвърлят правилно и в съответствие с валидните регионални законови разпоредби и изисквания. • Електрическите и електронните компоненти трябва да се изхвърлят чрез сертифицирано предприятие за рециклиране на отпадъци или да се върнат на производителя. • В случай на съмнения във връзка с изхвърлянето се консултирайте с регионално сертифицирано предприятие за рециклиране на отпадъци.
ИНФОРМАЦИЯ	Изхвърляне на електрическо и електронно оборудване
	<p>Електрическото и електронното оборудване (ЕЕО) съдържа материали, компоненти и субстанции, които могат да бъдат опасни и вредни за човешкото здраве и за околната среда, ако отпадъците от електрическо и електронно оборудване (ОЕЕО) не се изхвърлят правилно.</p> <p>Електрическото и електронното оборудване е обозначено със символа на зачеркнат контейнер за отпадъци. Зачеркнатият контейнер за отпадъци символизира, че електрическото и електронно оборудване се събира разделно и не трябва да се изхвърля заедно с несортираните битови отпадъци.</p> <p>За повече информация относно приложимите регионални законови разпоредби и правила относно рециклирането на електрическо и електронно оборудване се свържете с регионалните специализирани предприятия за управление на отпадъци или със съответния комунален орган.</p>

14.2 Изхвърляне на експлоатационни и помощни материали

Експлоатационен материал/помощен материал	Код на ЕС за отпадъците
Абсорбенти и филтърни материали, кърпи за изтриване и предпазни облекла, напоени с масла или други опасни вещества	15 02 02
Абсорбенти и филтърни материали, кърпи за изтриване и предпазни облекла, с изключение на упоменатите в 15 02 02	15 02 03
Опаковки - хартия и картон	15 01 01
Опаковки - пластмаси	15 01 02
Отработени масла - минерални	13 02 05
Отработени масла - синтетични	13 02 06

14.3 Изхвърляне на компоненти

Преди продуктът да бъде изхвърлен, трябва да са изпълнени следните условия:

Условия	
1.	Продуктът и принадлежностите трябва да са изведени от експлоатация и демонтирани.
2.	Продуктът и принадлежностите трябва да са почистени, а остатъците от работни среди - отстранени.

Компоненти	Код на ЕС за отпадъците
Електрическо и електронно оборудване, различно от упоменатото в 20 01 21, 20 01 23 и 20 01 35	20 01 36
Пластмаси	20 01 39
Метали	20 01 40

15. Отстраняване на неизправности

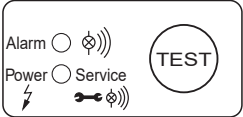
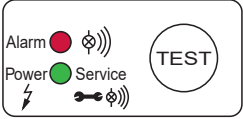
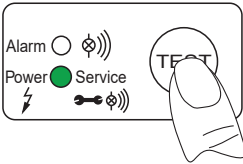
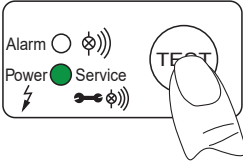
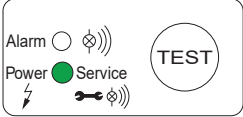
Описание на неизправността	Възможни причини	Отстраняване на неизправности
	<ul style="list-style-type: none"> Всички светодиоди са изключени 	<ul style="list-style-type: none"> Отчетете работното напрежение от идентификационната табелка и направете проверка Проверете дали по клемите на платката за датчик (L, N) има напрежение Проверете свързващата клема върху платката на датчика
	<ul style="list-style-type: none"> Всички светодиоди са непрекъснато включени 	<ul style="list-style-type: none"> Изключете продукта от работното напрежение и след > 5 секунди го включете отново Проверете платката за датчик за възможни повреди
	<ul style="list-style-type: none"> След натискането на TEST-бутона не се отвежда кондензат 	<ul style="list-style-type: none"> Проверете входящата тръба и изходящата тръба Сменете Service-Unit Проверете функционирането на вентила чрез натискане на TEST-бутона → Превключването на вентила се чува ясно (щракване) Проверете свързващата клема върху платката на датчика
	<ul style="list-style-type: none"> Кондензатът се отвежда само ако TEST-бутонът е натиснат 	<ul style="list-style-type: none"> Прокарайте входящата тръба с наклон >3% Монтирайте изравнителен въздушен тръбопровод Проверете дали е достигнато необходимото минимално налягане (виж „4. Технически данни“ на страница 19) Сменете Service-Unit
	<ul style="list-style-type: none"> BEKOMAT® отвежда непрекъснато. 	<ul style="list-style-type: none"> Сменете Service-Unit

16. Приложения

16.1 Сертификати

Символ	Описание/обяснение
	Маркировка CE Маркировката CE обозначава продукт, който изпълнява изискванията на всички действащи за него директиви на ЕС и удостоверява, че при производството на продукта са спазени основните изисквания за безопасност и здраве. Продуктът може да се предлага на европейския пазар.
 	Маркировка OEEE Зачеркнатият контейнер за отпадъци обозначава електрически или електронен продукт, който след края на експлоатационния си живот не трябва да бъде изхвърлян заедно с битовите отпадъци. Този продукт се предава безплатно в събирателни пунктове за старо електрооборудване, както и в други пунктове за приемане и повторна употреба на продукта. Адресите можете да получите от общинската администрация.

17. Бележки

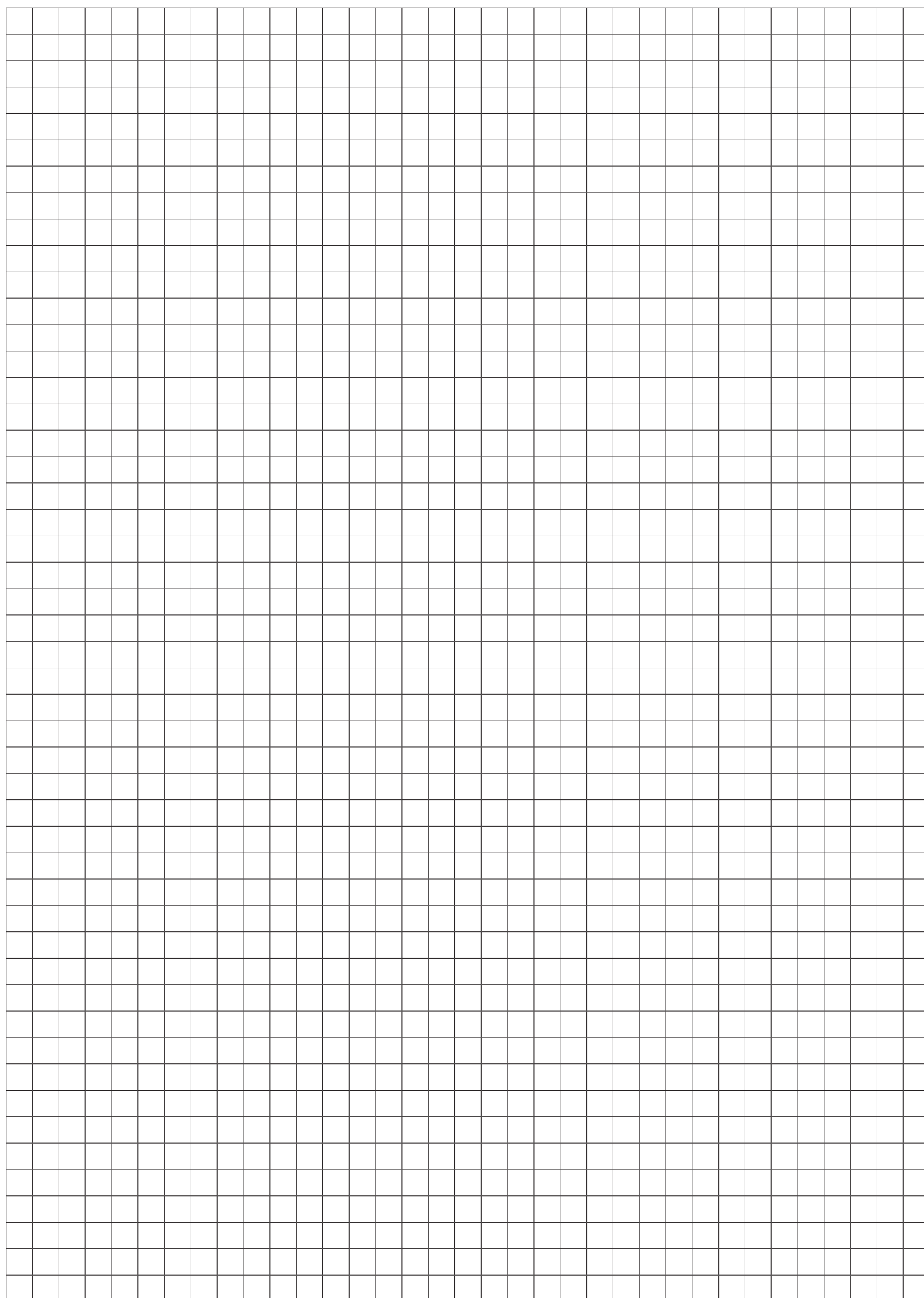

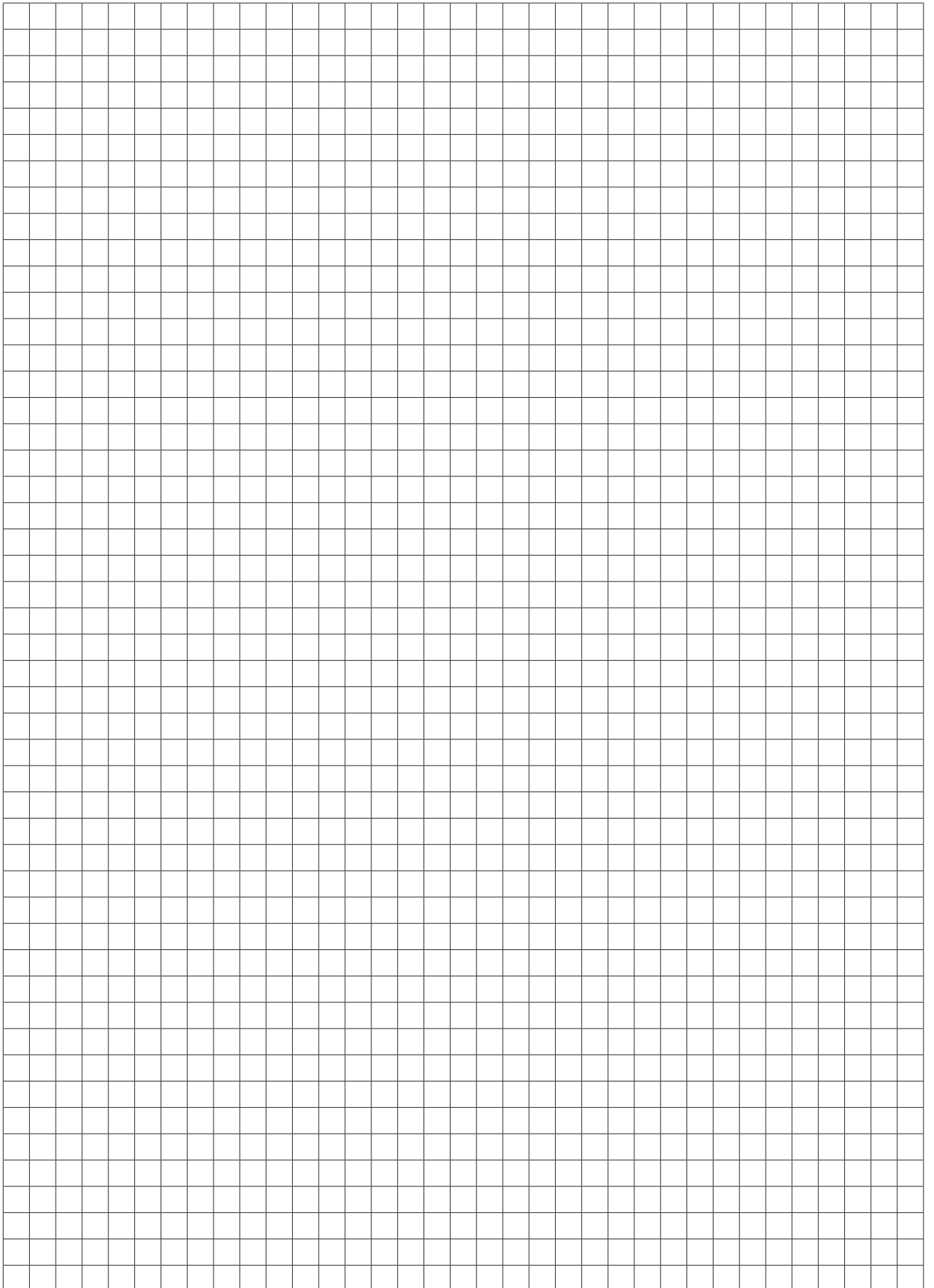

BEKO TECHNOLOGIES GmbH

Im Taubental 7
D - 41468 Neuss
Tel. +49 2131 988 0
Fax +49 2131 988 900
info@beko-technologies.com
service-eu@beko-technologies.com

DE**BEKO TECHNOLOGIES LTD.**

Unit 11-12 Moons Park
Burnt Meadow Road
North Moons Moat
Redditch, Worcs, B98 9PA
Tel. +44 1527 575 778
info@beko-technologies.co.uk

GB**BEKO TECHNOLOGIES S.à.r.l.**

Zone Industrielle
1 Rue des Frères Rémy
F - 57200 Sarreguemines
Tél. +33 387 283 800
info@beko-technologies.fr
service@beko-technologies.fr

FR**BEKO TECHNOLOGIES B.V.**

Veenen 12
NL - 4703 RB Roosendaal
Tel. +31 165 320 300
benelux@beko-technologies.com
service-bnl@beko-technologies.com

NL**BEKO TECHNOLOGIES
(Shanghai) Co. Ltd.**

Rm.715 Building C, VANTONE Center
No.333 Suhong Rd.Minhang District
201106 Shanghai
Tel. +86 (21) 50815885
info.cn@beko-technologies.cn
service1@beko.cn

CN**BEKO TECHNOLOGIES s.r.o.**

Na Pankraci 58
CZ - 140 00 Praha 4
Tel. +420 24 14 14 717 /
+420 24 14 09 333
info@beko-technologies.cz

CZ**BEKO Tecnológica España S.L.**

Torruella i Urpina 37-42, nave 6
E - 08758 Cervelló
Tel. +34 93 632 76 68
Mobil +34 610 780 639
info.es@beko-technologies.es

ES**BEKO TECHNOLOGIES LIMITED**

Room 2608B, Skyline Tower,
No. 39 Wang Kwong Road
Kwloon Bay Kwloon, Hong Kong
Tel. +852 2321 0192
Raymond.Low@beko-technologies.com

HK**BEKO TECHNOLOGIES INDIA Pvt. Ltd.**

Plot No.43/1 CIEEP Gandhi Nagar
Balanagar Hyderabad
IN - 500 037
Tel. +91 40 23080275 /
+91 40 23081107
Madhusudan.Masur@bekoindia.com
service@bekoindia.com

IN**BEKO TECHNOLOGIES S.r.l**

Via Peano 86/88
I - 10040 Leinì (TO)
Tel. +39 011 4500 576
Fax +39 0114 500 578
info.it@beko-technologies.com
service.it@beko-technologies.com

IT**BEKO TECHNOLOGIES K.K**

KEIHIN THINK Building 8 Floor
1-1 Minamiwatarida-machi
Kawasaki-ku, Kawasaki-shi
JP - 210-0855
Tel. +81 44 328 76 01
info@beko-technologies.jp

JP**BEKO TECHNOLOGIES Sp. z o.o.**

ul. Pańska 73
PL - 00-834 Warszawa
Tel. +48 22 314 75 40
info.pl@beko-technologies.pl

PL**BEKO TECHNOLOGIES S. de R.L. de C.**

BEKO Technologies, S de R.L. de C.V.
Blvd. Vito Alessio Robles 4602 Bodega 10
Zona Industrial
Saltillo, Coahuila, 25107
Mexico
Tel. +52(844) 218-1979
informacion@beko-technologies.com

MX**BEKO TECHNOLOGIES, CORP.**

900 Great Southwest Pkwy SW
Atlanta, GA 30336
USA
Tel. +1 404 924-6900
beko@bekousa.com

US